

James Hardie Europe Ceník 2024

PRO ČESKOU REPUBLIKU
CENY JSOU BEZ DPH



Obsah

Hardie® Panel

fasádní obklad 4

· Hardie® Panel fasádní obklad 5

· Hardie® Architectural Panel 6

· Hardie® Architectural Panel Metalická . 7

· Příslušenství
Hardie® Panel a Hardie® Architectural
Panel fasádní obklad 9

Hardie® VL Plank

fasádní obklad 16

· Hardie® VL Plank fasádní obklad 18

· Hardie® Plank fasádní obklad 19

· Příslušenství
Hardie® VL Plank a Hardie® Plank
fasádní obklad 20

Skladovatelnost

produktů Hardie® 29





Hardie® Panel a Hardie® Architectural Panel fasádní obklady



HARDIE® PANEL
FASÁDNÍ OBKLAD



- + Trvanlivé a bezúdržbové.
- + Třída reakce na oheň A2: nehořlavý.
- + Tam, kde se **design** snoubí s **hospodárností**.

VYŽÁDEJTE SI VZOREK FASÁDNÍHO
OBKLADU HARDIE®
[https://www.jameshardie.cz/
vyzadat-si-vzorek](https://www.jameshardie.cz/vyzadat-si-vzorek)



Informace o shodě barev Hardie®

Naše paleta barev byla vyvinuta ve spolupráci s předními odborníky v oboru a je vytvořena na míru fasádním obkladům Hardie®. Paleta obsahuje několik trendových barev a odstínů - k nim přiřazené kódy RAL jsou přibližné a měly by být použity pouze pro orientační účely. Další odstíny jsou možné v provedení: Individuální barva. Tam

vybírejte z jakékoliv barvy RAL. Všechny naše vláknocementové produkty jsou opatřeny povrchovou úpravou s technologií ColourPlus™, která chrání obklady před degradací (blednutí, odlupování, praskání). Záruka na tuto povrchovou úpravu je 15 let.

15 let
záruka

DALŠÍ
INFORMACE



Hardie® Panel fasádní obklad

S fasádními obklady Hardie získá každá fasáda nezaměnitelný a trvale krásný vzhled.

15 let záruka

Příslušenství najdete na straně 9

od 1 320 Kč/m²

	Rozměry v mm			Paleta	Prodávané m ²	Hmotnost na kus v kg
	Délka	Šířka	Tloušťka	kusů ca. kg*		
Hardie® Panel hladká	3 048	1 220	8	25 1 090	93,00	41,7
			11	18 1 069		

* Přesné hmotnosti palet naleznete v potvrzení objednávky.

Hardie® Panel – hladká



Standardní barvy 8 mm

Popis	Číslo výrobku	EAN	Kč za m ²
Sněhově bílá	5673521	... 02963 6	1 320
Břidlicově šedá	5511352	... 02967 4	
Kovově šedá	5923521	... 02966 7	
Antracitově šedá	5421352	... 02968 1	
Černá	5953521	... 02965 0	

Za každou rozbalenou paletu účtujeme paušální poplatek 2 900,- Kč.

Standardní barvy 11 mm

Popis	Číslo výrobku	EAN	Kč za m ²
Sněhově bílá	5673621	... 03304 6	1 900
Břidlicově šedá	5511362	... 03301 5	
Kovově šedá	5923621	... 03298 8	
Antracitově šedá	5421362	... 03303 9	
Černá	5953621	... 03302 2	

Doba dodání cca. 8–10 týdnů.
Dodávky pouze po ucelených paletách.

Hardie® Panel fasádní obklad je vláknocementovým panelem se střední objemovou hmotností pro použití na fasádě.

Obklady nejsou v jádru probarvené, nejsou lisované nebo broušené. Proto je rozpoznatelná přirozená struktura panelu, především za dopadajícího slunečního světla a mohou se vyskytnout optické nepravidlosti na povrchu, v textuře nebo stupni lesku. Tyto nepravidlosti nemají žádný vliv na obecné vlastnosti produktu a jsou ryze optického charakteru. Proto nejsou součástí záruky.

Individuální barvy 8 mm

Popis	Číslo výrobku	EAN	Kč za m ²
Individuální barvy	5177031	... 02969 8	1 520

Doba dodání cca. 8–10 týdnů.

Minimální objednávka od 1 palety (25 kusů).

V případě projektové zakázky je nutno objednat celé množství materiálu najednou.

Individuální barvy 11 mm

Popis	Číslo výrobku	EAN	Kč za m ²
Individuální barvy	5000040	... 03309 1	2 100

Doba dodání cca. 8–10 týdnů.

Minimální objednávka od 1 palety (18 kusů).

V případě projektové zakázky je nutno objednat celé množství materiálu najednou.

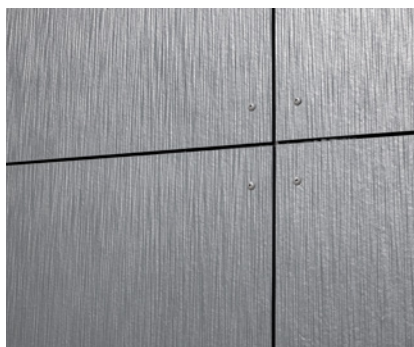

Hardie® Architectural Panel

Tento výrobek představuje inovativní řešení v oblasti vláknocementových obkladů se zárukou kvality a rozmanitostí designu.

Vyberte si mezi nadčasovými barvami a moderními styly povrchů.

od 1 495 Kč/m²

15 let
záruka

	Rozměry v mm			Paleta	Prodávané- m ²	Hmotnost na kus v kg
	Délka	Šířka	Tloušťka	kusů ca. kg*		
Hardie® Architectural Panel	3 048	1 220	8	25 1 090	93,00	41,7
			11	18 1 069	66,93	56,4

* Přesné hmotnosti palet naleznete v potvrzení objednávky.

Hardie® Architectural Panel – škrábaný beton



Standardní barvy 8 mm

Popis	Číslo výrobku	EAN 4007548 ...	Kč za m ²
Sněhově bílá	5679362	... 03108 0	1 495
Břidlicově šedá	5519362	... 03111 0	
Štěrkově šedá	5759362	... 03110 3	
Mlhově šedá	5849362	... 03112 7	
Antracitově šedá	5429362	... 03109 7	
Černá	5959362	... 03113 4	

Doba dodání cca. 8 týdnů.

Za každou rozbalenou paletu účtujeme paušální poplatek 2 900,- Kč.

Individuální barvy 8 mm

Popis	Číslo výrobku	EAN 4007548 ...	Kč za m ²
Individuální barvy	5000038	... 03275 9	1 695

Doba dodání cca. 8–10 týdnů.

Minimální objednávka od 1 palety (25 kusů).

V případě projektové zakázky je nutno objednat celé množství materiálu najednou.

Standardní barvy 11 mm

Popis	Číslo výrobku	EAN 4007548 ...	Kč za m ²
Sněhově bílá	5679372	... 03266 7	2 200
Štěrkově šedá	5759372	... 03264 3	
Mlhově šedá	5849372	... 03265 0	
Břidlicově šedá	5519372	... 03267 4	
Antracitově šedá	5429372	... 03262 9	
Černá	5959372	... 03263 6	

Doba dodání cca. 8–10 týdnů.

Dodávky pouze po ucelených paletách.

Individuální barvy 11 mm

Popis	Číslo výrobku	EAN 4007548 ...	Kč za m ²
Individuální barvy	5000042	... 03297 1	2 400

Doba dodání cca. 8–10 týdnů.

Minimální objednávka od 1 palety (18 kusů).

V případě projektové zakázky je nutno objednat celé množství materiálu najednou.

Hardie® Architectural Panel – jemný písek

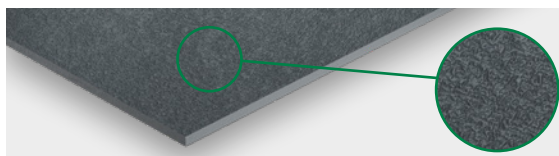

Standardní barvy 8 mm

Popis	Číslo výrobku	EAN 4007548 ...	Kč za m ²
Sněhově bílá	5679352	... 03114 1	1 495
Břidlicově šedá	5519352	... 03117 2	
Štěrkově šedá	5759352	... 03116 5	
Mlhově šedá	5849352	... 03118 9	
Antracitově šedá	5429352	... 03115 8	
Černá	5959352	... 03119 6	

Doba dodání cca. 8 týdnů.

Za každou rozbalenou paletu účtujeme paušální poplatek 2 900,- Kč.

Individuální barvy 8 mm

Popis	Číslo výrobku	EAN 4007548 ...	Kč za m ²
Individuální barvy	5000032	... 032490	1 695

Doba dodání cca. 8–10 týdnů.

Minimální objednávka od 1 palety (25 kusů).

V případě projektové zakázky je nutno objednat celé množství materiálu najednou.



Hardie® Architectural Panel Metalická

15 let záruka

Tento výrobek kombinuje výhody vláknocementových obkladů s kovovým vzhledem.

Metalické odstíny jsou jemné v detailu ale výrazné v celkovém dojmu. Je to unikátní doplněk moderních fasád.

od 1750 Kč/m²

	Rozměry v mm			Paleta		Prodávané- m ²	Hmotnost na kus v kg
	Délka	Šířka	Tloušťka	kusů	ca. kg*		
Hardie® Architectural Panel Metalická	3 048	1 220	8	25	1 090	93,00	41,7
			11	18	1 069		

* Přesné hmotnosti palet naleznete v potvrzení objednávky.

Hardie® Architectural Panel Metalická

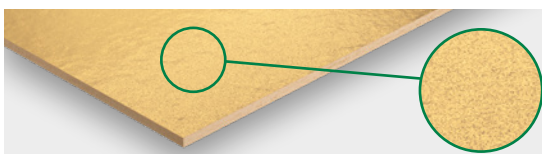

Nové

Panel 8 mm

Popis	Číslo výrobku	EAN 4007548 ...	Kč za m ²
Zlatá	5555382	... 03312 1	1750
Měděná	5559382	... 03316 9	
Stříbrná	5556382	... 03313 8	
Bronzová	5557382	... 03314 5	
Ocelová	5560382	... 03317 6	
Grafit	5558382	... 03315 2	

Doba dodání cca. 8 týdnů.

Dodávky pouze po ucelených paletách.









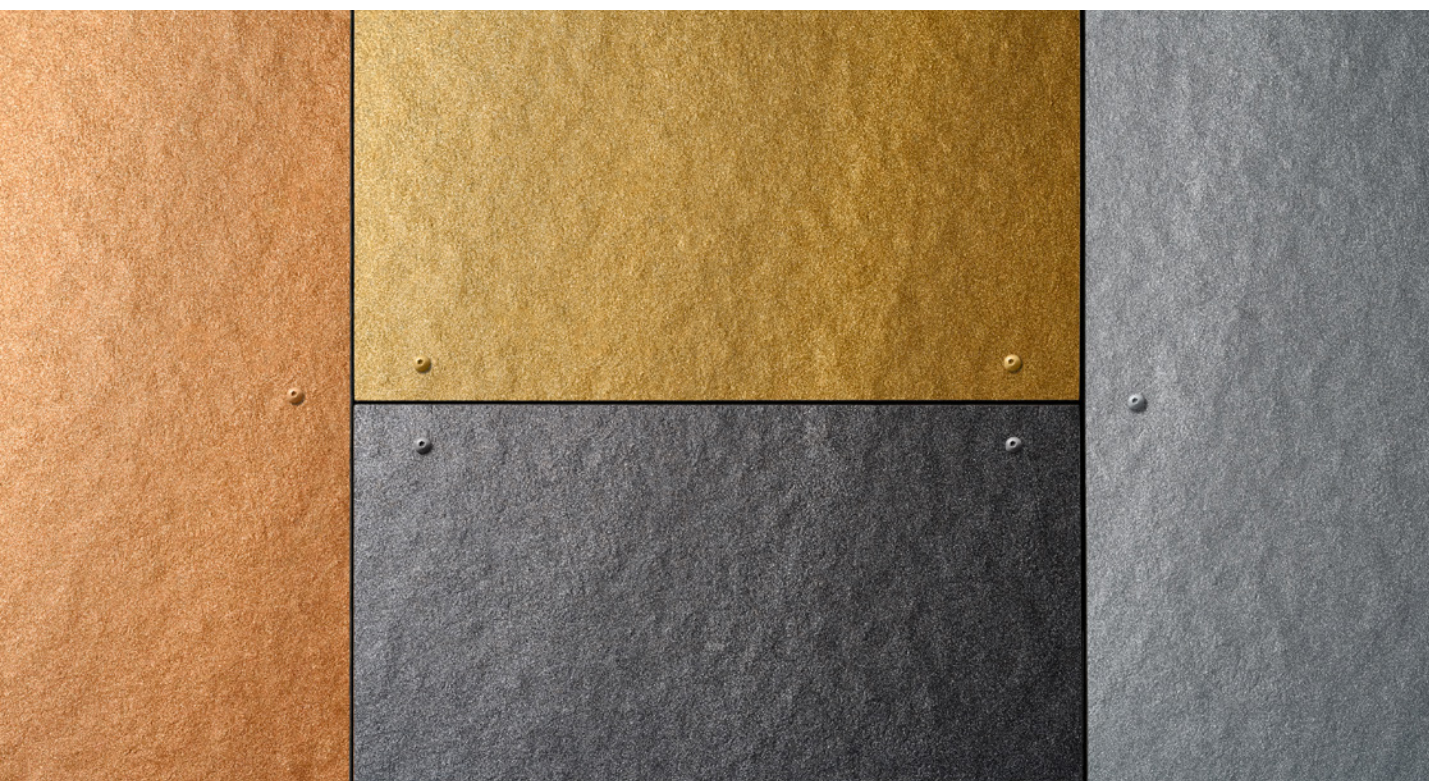







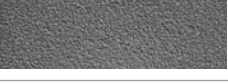

Panel 11 mm

Popis	Číslo výrobku	EAN 4007548 ...	Kč za m ²
Zlatá	5555362	... 03378 7	2275
Měděná	5559362	... 03375 6	
Stříbrná	5556362	... 03374 9	
Bronzová	5557362	... 03377 0	
Ocelová	5560362	... 03373 2	
Grafit	5558362	... 033725	

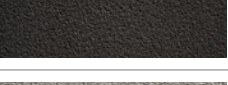
Doba dodání cca. 8 týdnů.

Dodávky pouze po ucelených paletách.

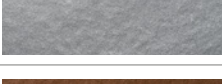
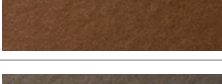
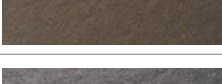
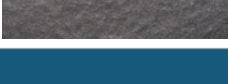

Barva		Hardie® Panel		Hardie® Architectural Panel	
Odstín	Přibližný odstín RAL	Hladká	Škrábaný beton	Jemný písek	Metalická
Sněhově bílá	9003				
Mlhově šedá	7035				
Břidlicově šedá	7042				
Antracitově šedá	7016				
Černá	9004				
Štěrkově šedá	7044				
Kovově šedá	7043				
Zlatá	-				
Měděná	-				
Sříbrná	-				
Bronzová	-				
Ocelová	-				
Grafit	-				

Na řezané hrany použijte vždy naši originální barvu Hardie™ Seal.

Zobrazené barvy jsou orientační, mohou se lišit v závislosti na tisku nebo obrazovce.

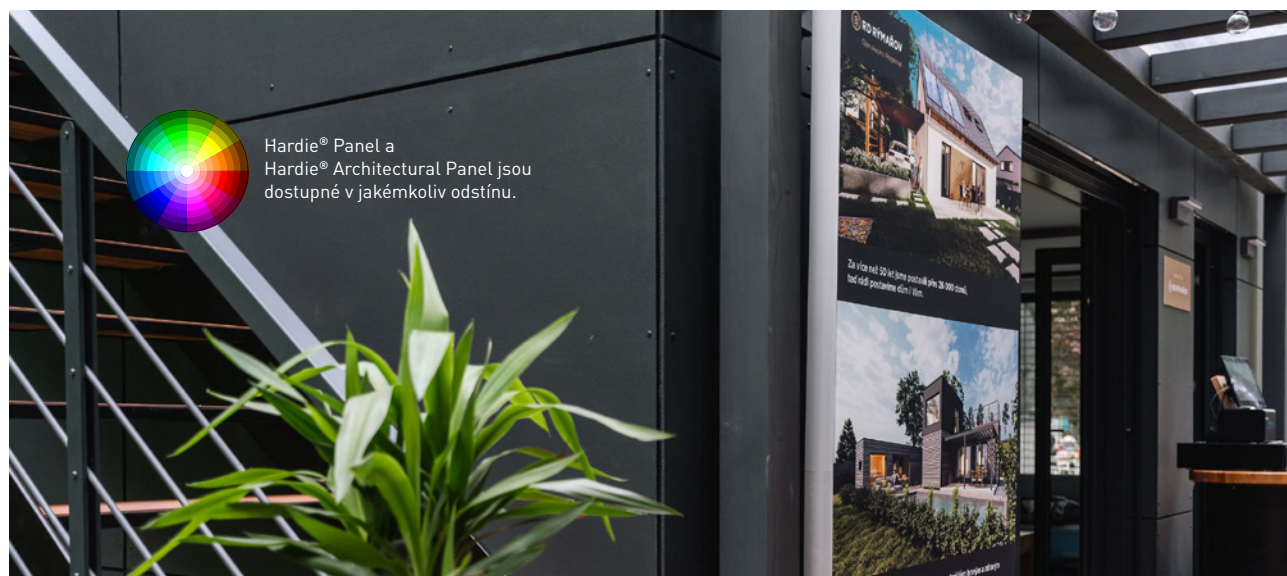

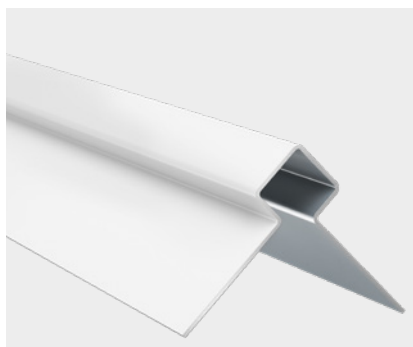

Hardie™ Panel MetalTrim™ profily

Kvalitní, lakované profily z hliníku pro moderní vzhled vnějších rohů. Jednoduchý přířez pomocí pily.

Vhodné pro řešení s přiznanými spárami u fasádních obkladů Hardie® Panel a Hardie® Plank.

6 646 Kč/balení

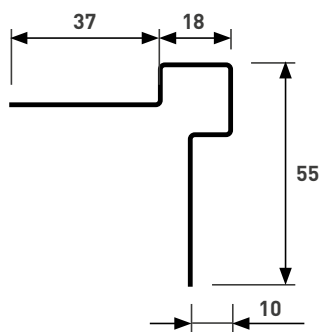

Délka v mm	Množství v balení	Kč za kus	Kč za balení
3000	5	1 329,2	6 646

Standardní barvy

Popis	Číslo výrobku	EAN 8717399 ...
 Sněhově bílá	5300225	... 08101 6
 Štěrkově šedá	5300228	... 08104 7
 Mlhově šedá	5300234	... 08110 8
 Břidlicově šedá	5300430	... 08075 0
 Kovově šedá	5300232	... 08108 5
 Antracitově šedá	5300428	... 08073 6
 Černá	5300235	... 08111 5

Barvy profilů jsou napasované na technologii ColourPlus™ našeho fasádního opláštění Hardie® Plank. Může však dojít k malým barevným rozdílům. Objednávky po ucelených baleních.



Ventilační profil pro Hardie® Panel a Hardie® Architectural Panel

Ventilační profil pro ideální odvětrání fasády a jako ochrana proti škůdcům. K dodání ve 3 šířkách 25 mm, 38 mm a 50 mm pro spodní konstrukci.

od 2 610 Kč/balení

Rozměry v mm		Číslo	EAN	Kusů	Hmotnost na	Kč za
pro spodní konstrukci	Délka	výrobku	8717399 ...	balení	kus v kg	balení
25	3 000	5300185 ¹⁾	... 08381 2	5	0,55	2 610
38	3 000	5300186	... 08382 9	5	0,65	2 706
50	3 000	5300187	... 08383 6	5	0,74	2 814

Objednávky po ucelených baleních.

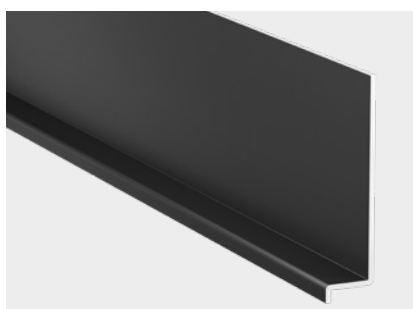

Z-profil pro Hardie® Panel fasádní obklady

Vyrobeno z kvalitního, lakovaného hliníku. Pro překrytí horizontální spáry u Hardie® Panel a Hardie® Architectural Panel. Délka profilu 3 000 mm.

7 168 Kč/balení

Rozměry v mm		Popis	Číslo	EAN	kusů/	cca. hmotnost	Kč za
Délka			výrobku	87173990 ...	balení	na kus v kg	balení
3 000		Černá	5300222 ¹⁾	... 8411 6	10	1,02	7 168

Barvy profilů jsou napasované na technologii ColourPlus™ našeho fasádního opláštění Hardie® Plank. Může však dojít k malým barevným rozdílům.

Dodávky po ucelených baleních.

Doba dodání cca. 8 týdnů.









Hardie™ Panel šrouby (pro hliníkovou konstrukci)

Nerezové šrouby pro upevnění Hardie® Panel fasádních okladů do hliníkové konstrukce. Barvy šroubů jsou napasovány na technologii ColourPlus™ fasádních desek Hardie® Panel a Hardie® Architectural Panel.

od 2 850 Kč/balení

Rozměry ø × délka	Průměr hlavy šroubu v mm	Kusů/ balení	Balení/ karton	Spotřeba Hardie® Plank u přiznané spáry*	Hardie® Panel
5,5 × 25	12	Individuální barvy	100	20	ca. 23 kusů/m ²
		Standardní barvy	250		

Standardní barvy

Popis	Číslo výrobku	EAN 8717399 ...	Kč za balení
 Sněhově bílá	5300397	... 08022 4	5 946
 Štěrkově šedá	5300400	... 08025 5	
 Mlhově šedá	5300406	... 08031 6	
 Břidlicově šedá	5300454	... 08095 8	
 Kovově šedá	5300404	... 08029 3	
 Antracitově šedá	5300452	... 08093 4	
 Černá	5300407	... 08032 3	

Barvy profilů jsou napasované na technologii ColourPlus™ našeho fasádního opláštění Hardie® Plank. Může však dojít k malým barevným rozdílům.

Dodávky po ucelených baleních.

¹¹ Doba dodání cca. 8 týdnů.

* Přiznaná spára tl. 3 mm.

Individuální barvy

Colour	Číslo výrobku	EAN 4007548 ...	Kč za balení (100 kusů)
 Individuální barvy	5300467	...03145 5	2 850

Dodávky po ucelených baleních.

Minimální objednávka 10 balení.

Doba dodání cca. 3 týdnů.









Hardie™ Panel šrouby (pro dřevěnou konstrukci)

Nerezové šrouby pro upevnění Hardie® Panel a Hardie® Architectural Panel fasádních okladů do dřevěné konstrukce. Barvy šroubů jsou napasovány na technologii ColourPlus™ fasádních desek Hardie® Panel.

od 1 160 Kč/balení

Rozměry ø × délka	Průměr hlavy šroubu v mm	Kusů/ balení	Balení/ karton	Spotřeba Hardie® Plank u příznané spáry*	Hardie® Panel
4,8 × 38	12	Individuální barvy	100	20	ca. 23 kusů/m ²
		Standardní barvy/Metalická	250		

Standardní barvy

Popis	Číslo výrobku	EAN 8717399 ...	Kč za balení
 Sněhově bílá	5300291	... 08387 4	2 466
 Štěrkově šedá	5300293	... 08391 1	
 Mlhově šedá	5300297	... 08399 7	
 Břidlicově šedá	5300450	... 08091 0	
 Kovově šedá	5300295	... 08409 3	
 Antracitově šedá	5300448	... 08089 7	
 Černá	5300298	... 08410 9	

Barvy šroubů jsou napasované na technologii ColourPlus™ našeho fasádního opláštění Hardie® Plank. Může však dojít k malým barevným rozdílům.

Dodávky po ucelených baleních.

* Příznaná spára tl. 3 mm

Individuální barva







Popis	Číslo výrobku	EAN 4007548 ...	Kč za balení (100 kusů)
 Individuální barva	5300468	... 03146 2	1 160

Dodávky po ucelených baleních.

Minimální objednávka 10 balení.

Doba dodání cca. 3 týdny.

Metalická

Popis	Číslo výrobku	EAN 4007548 ...	Kč za balení
 Zlatá	5300650	... 03333 6	2 160
 Měděná	5300653	... 03336 7	
 Stříbrná	5300651	... 03334 3	
 Bronzová	5300652	... 03335 0	
 Ocelová	5300655	... 03338 1	
 Grafit	5300654	... 03337 4	









Hardie™ Panel nýty (pro hliníkovou konstrukci)

Hliníkový (AlMg₃) nýt s trnem z nerezové oceli k připevnění fasádní obkladů Hardie® Panel a Hardie® Architectural Panel na hliníkovou spodní konstrukci. Barvy nýtů korespondují s barvou nabízených Hardie® Panel a Hardie® Architectural Panel.

od 1 610 Kč/balení

Rozměry ø × délka	Ø hlavy nýtu v mm		Kusů/ balení	Balení/ karton	Spotřeba Hardie® Plank u příznané spáry*	Hardie® Panel
5 × 16	14	Individuální barvy	100	20	ca. 23 kusů/m ²	ca. 27 kusů/desku
		Standardní barvy/Metalická	250			

Standardní barvy







Popis	Číslo výrobku	EAN 4007548 ...	Kč za balení
 Sněhově bílá	5300607	... 02741 0	3 225
 Štěrkově šedá	5300602	... 02736 6	
 Mlhově šedá	5300606	... 02740 3	
 Břidlicově šedá	5300609	... 02743 4	
 Kovově šedá	5300601	... 02735 9	
 Antracitově šedá	5300600	... 02734 2	
 Černá	5300608	... 02742 7	

Individuální barva

Popis	Číslo výrobku	EAN 4007548 ...	Kč za balení (100 kusů)
 Individuální barva	5300469	... 03147 9	1 610

Dodávky po ucelených baleních.
Minimální objednávka 10 balení.
Doba dodání cca. 3 týdny.

Metalická

Popis	Číslo výrobku	EAN 4007548 ...	Kč za balení
 Zlatá	5300675	... 03344 2	3 225
 Měděná	5300672	... 03341 1	
 Stříbrná	5300674	... 03343 5	
 Bronzová	5300673	... 03342 8	
 Ocelová	5300670	... 03339 8	
 Grafit	5300671	... 03340 4	



Hardie™ Seal barva

Akrylátová barva v technologii Hardie™ Seal pro produkty James Hardie pro zatření řezných hran a malé opravy.

Obsah v l	Plechovka/ karton		Kč za karton	Kč za plechovku
0,5	11	Individuální barvy/ Standardní barvy	6 292	572
		Metalická	8 085	735

Standardní barvy

Popis	Číslo výrobku	EAN 8717399 ...	Kč za plechovku
Sněhově bílá	5300148	... 08300 3	572
Štěrkově šedá	5300132	... 08303 4	
Mlhově šedá	5300138	... 08307 2	
Břidlicově šedá	5300425	... 08071 2	
Kovově šedá	5300136	... 08310 2	
Antracitově šedá	5300423	... 08069 9	
Černá	5300149	... 08301 0	

Individuální barva¹⁾

Popis	Číslo- výrobku	EAN 4007548 ...	Kč za plechovku
Individuální barva / transparentní	5300108	... 02970 4	572

¹⁾ Doba dodání cca. 8 týdnů.

Metalická¹⁾

Popis	Číslo výrobku	EAN 4007548 ...	Kč za plechovku
Zlatá	5300107	... 03325 1	735
Měděná	5300106	... 03324 4	
Stříbrná	5300104	... 03322 0	
Bronzová	5300105	... 03323 7	
Ocelová	5300103	... 03321 3	
Grafit	5300102	... 003320 6	

¹⁾ Doba dodání cca. 8 týdnů.



Příslušenství

Pro usnadnění montáže fasádních obkladů jsme vymysleli celou řadu příslušenství.

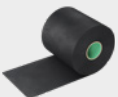
Rozměry v mm		Popis	Číslo výrobku	EAN	Role/ karton	Kč za roli
Délka	Šířka					
Hardie™ EPDM páska						
	25	60	5300153	... 08378 2	20	978
		80	5300154	... 08377 5	16	1 147
		100	5300151	... 08376 8	12	1 462
		120	5300152	... 08375 1	12	1 605
		UV stabilní páska k instalaci pod fasádní obklad Hardie®. Tloušťka: 0,7 mm.				

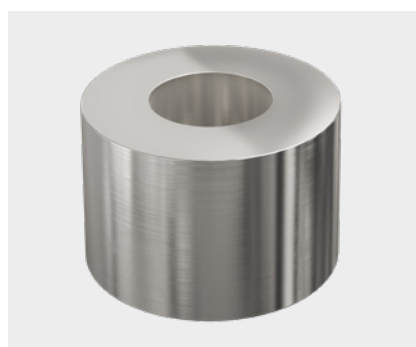

Hardie™ Fixační vložka

Příslušenství pro tvorbu pevných bodů při nýtování na hliníkovou spodní konstrukci. Díky Hardie™ vložce fixního bodu lze použít standardní průměry předvrtání a flexibilně definovat fixní a kluzné body přímo na stavbě.

Materiál: hliník

Rozměry	Popis	Číslo výrobku	EAN	kusů/ balení	cca. hmotnost na kus v kg	Kč za balení
9,4 × 6	 Hliník	5300159	... 03272 8	100	100	920



Hardie™ Panel centrovací nástavec

Pomůcka pro přesné a jednoduché předvrtání otvorů v hliníkové spodní konstrukci.

Materiál: slitina

Rozměry	Popis	Číslo výrobku	EAN	kusů/ balení	cca. hmotnost na kus v kg	Kč za kus
146 × 20 × 9	slitina	5300100	... 03274 2	1	200	7 524



Hardie® VL Plank



Hardie® Plank



Hardie® VL Plank
Horizontální montáž
spoj pero-dřážka



Hardie® VL Plank
Vertikální montáž
spoj pero-dřážka



Hardie® Plank
Vertikální montáž
s překryvem spár,
struktura dřeva

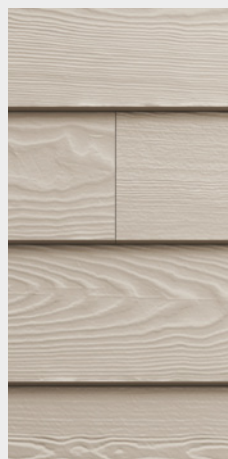

Hardie® Plank
Horizontální montáž
s překryvem spár,
struktura dřeva

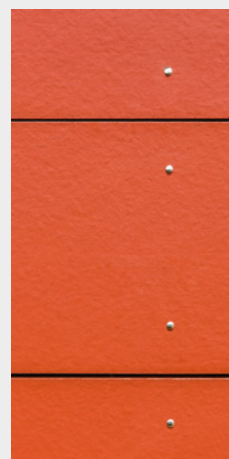

Hardie® Plank
Horizontální montáž
s viditelnou spárou
(3 mm), hladká struktura

- + **Přirozená a krásná struktura** přírodního dřeva
- + **Bezúdržbový povrch** díky technologii ColourPlus™
- + **Odolné vůči povětrnostním vlivům**

Informace o shodě barev Hardie®

Naše paleta barev byla vyvinuta ve spolupráci s předními odborníky v oboru a je vytvořena na míru fasádním obkladům Hardie®. Paleta obsahuje několik trendových barev a odstínů- k nim přiřazené kódy RAL jsou přibližné a měly by být použity pouze pro orientační účely. Další odstíny jsou možné v provedení: Individuální barva. Tam

vybírejte z jakékoliv barvy RAL. Všechny naše vláknocementové produkty jsou opatřeny povrchovou úpravou s technologií ColourPlus™, která chrání obklady před degradací (blednutí, odlupování, praskání). Záruka na tuto povrchovou úpravu je 15 let.

15 let
záruka

Barva		Hardie® VL Plank	Hardie® Plank	
Odstín	Přibližný odstín RAL	Struktura dřeva	Struktura dřeva	Hladká
Sněhově bílá	9003			
Kašmír	1013			
Mlhově šedá	7035			
Břidlicově šedá	7042			
Khaki hnědá	1019			
Kaštanově hnědá	8025			
Antracitově šedá	7016			
Černá	9004			
Štěrkově šedá	7044			
Ocelově šedá	7000			
Kovově šedá	7043			
Krémově bílá	1015			
Jemně zelená	7032			
Monterey Taupe	7002			
Šalvějově zelená	6013			
Perleťově šedá	7047			
Mechově zelená	1020			
Večerní modrá	7011			
Skandinávská červená	3009			
Oříškově hnědá	7006			
Espresso	7022			

Na řezané hrany použijte vždy naši originální barvu Hardie™ Seal.

Zobrazené barvy jsou orientační, mohou se lišit v závislosti na tisku nebo obrazovce.

Více informací o technologii ColourPlus™
naleznete na www.jameshardie.cz



Hardie® VL Plank fasádní obklad

Hardie® VL Plank představuje novou generaci moderních fasádních obkladů. Zachované výhody jako trvanlivost a bezúdržbovost doplňuje ještě rychlejší a jednodušší zpracování.

ColourPlus™ Technologie

1 017 Kč/ks

15 let
záruka

Příslušenství najdete na straně 23

	Rozměry v mm			Paleta		Prodávané m ²	Pokládaná plocha** m ²	Hmotnost na kus v kg
	Délka	Šířka	Tloušťka	kusů	ca. kg*			
Hardie® VL Plank fasádní obklad	3 600	214	11	160	1 765	123,2	104,8	10,5

* Přesné hmotnosti palet naleznete v potvrzení objednávky.

** Spoj pero-drážka. Viditelná šířka jedné desky je 183 mm místo 214 mm.

Hardie® VL Plank struktura dřeva



Standardní barvy¹⁾

Popis	Číslo výrobku	EAN	Kč za ks
 Sněhově bílá	5672121	... 02690 1	1 017
 Kašmír	5692121	... 02694 9	1 558 Kč/m²**
 Mlhově šedá	5842121	... 02692 5	
 Břidlicově šedá	5512121	... 02691 8	
 Khaki hnědá	5712121	... 03018 2	
 Kaštanově hnědá	5892121	... 03019 9	
 Antracitově šedá	5422121	... 02689 5	
 Černá	5952121	... 02693 2	

Dodávky pouze po ucelených paletách.

¹⁾ Doba dodání cca. 8 týdnů.



Hardie® Plank fasádní obklad

Hardie® Plank nabízí přírodní krásu dřeva s trvanlivostí a bezúdržbovostí vláknocementu.

ColourPlus™ Technology

od 622 Kč/ks

15 let
záruka

Příslušenství najdete na straně 20

Rozměry v mm			Paleta				Hmotnost na
Délka	Šířka	Tloušťka	kusů	ca. kg*	Prodávané m ²	Pokládaná plocha** m ²	kus v kg
3600	180	8	84	622	54,4	45,4	7,4

* Přesné hmotnosti palet naleznete v potvrzení objednávky.

** Při přeložení 30 mm, horizontální montáž způsobem peření.

Hardie® Plank struktura dřeva



Standardní barvy

Popis	Číslo výrobku	EAN 0727396 ...	Kč za ks
Sněhově bílá	5671220	... 67121 7	622
Štěrkově šedá	5751220	... 75121 6	
Mlhově šedá	5841220	... 84121 4	
Ocelově šedá	5851220	... 85121 3	
Oříškově hnědá	5771220	... 77121 4	
Espresso	5460122	... 16969 1	
Antracitově šedá	5420122	... 16536 5	

Za každou rozbalenou paletu účtujeme paušální poplatek 2 900,- Kč.

Speciální barvy

Popis	Číslo výrobku	EAN 0727396 ...	Kč za ks
Kašmír	5691220	... 69121 5	684
Krémově bílá	5681220	... 68121 6	
Jemně zelená	5811220	... 81121 7	
Perleťově šedá	5480122	... 16953 0	
Monterey Taupe	5761220	... 76121 5	
Khaki hnědá	5711220	... 71121 0	
Mechově zelená	5791220	... 79121 2	
Šalvějově zelená	5801220	... 80121 8	
Večerní modrá	5861220	... 86121 2	
Břidlicově šedá	5510122	... 16961 5	
Skandinávská červená	5911220	... 91121 4	
Kaštanově hnědá	5891220	... 89121 9	
Kovově šedá	5921220	... 92121 3	
Černá	5951220	... 95121 0	

Doba dodání cca. 8 týdnů.
Dodávky pouze po ucelených paletách.

Hardie® Plank hladká



Standardní barvy

Popis	Číslo výrobku	EAN 0727396 ...	Kč za ks
Sněhově bílá	5670162	... 13682 2	622
Břidlicově šedá	5510162	... 16962 2	
Kovově šedá	5921620	... 46880 0	
Antracitově šedá	5420162	... 16534 1	
Černá	5951620	... 47724 6	

Za každou rozbalenou paletu účtujeme paušální poplatek 2 900,- Kč.

Speciální barvy

Popis	Číslo výrobku	EAN 0727396 ...	Kč za ks
Štěrkově šedá	5751620	... 46865 7	684
Kašmír	5691620	... 46859 6	
Krémově bílá	5681620	... 46858 9	
Jemně zelená	5811620	... 46771 1	
Mlhově šedá	5841620	... 46873 2	
Perleťově šedá	5480162	... 16954 7	
Monterey Taupe	5761620	... 46866 4	
Khaki hnědá	5711620	... 46861 9	
Mechově zelená	5791620	... 46868 8	
Šalvějově zelená	5801620	... 46869 5	
Ocelově šedá	5851620	... 46874 9	
Večerní modrá	5861620	... 46875 6	
Skandinávská červená	5911620	... 01196 9	
Kaštanově hnědá	5891620	... 46877 0	
Oříškově hnědá	5771620	... 01195 2	
Espresso	5460162	... 16970 7	

Doba dodání cca. 8–10 týdnů.
Dodávky pouze po ucelených paletách.

Hardie™ Plank MetalTrim™ profily

Kvalitní, lakované profily z hliníku pro moderní vzhled vnitřních a vnějších rohů. Jednoduchý přířez pomocí pily.

Dostupné ve všech 21 barvách.

■ Použitelné pro Hardie® Plank fasádní obklady

● Použitelné pro Hardie® VL Plank fasádní obklady

Vnitřní rohy

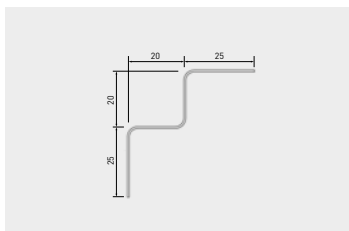

Délka v mm	Množství v balení	Kč za kus	Kč za balení
3000	5	977	4885

Venkovní rohy

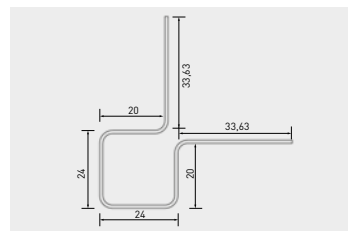
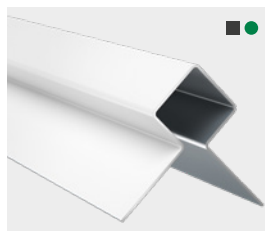

Délka v mm	Množství v balení	Kč za kus	Kč za balení
3000	5	1267,4	6337

Standardní barvy

Popis	Číslo výrobku	EAN
Černá	5300256	... 08906 7
Břidlicově šedá	5300434	... 08079 8
Kovově šedá	5300253	... 08904 3
Antracitově šedá	5300432	... 08077 4
Oříškově hnědá	5300264	... 08910 4
Štěrkově šedá	5300249	... 08907 4
Espresso	5300435	... 08080 4
Ocelově šedá	5300247	... 08908 1
Mlhově šedá	5300255	... 08901 2
Sněhově bílá	5300246	... 08900 5

Standardní barvy

Popis	Číslo výrobku	EAN
Černá	5300277	... 08927 2
Břidlicově šedá	5300438	... 08083 5
Kovově šedá	5300274	... 08925 8
Antracitově šedá	5300436	... 08081 1
Oříškově hnědá	5300285	... 08931 9
Štěrkově šedá	5300270	... 08392 8
Espresso	5300439	... 08084 2
Ocelově šedá	5300268	... 08929 6
Mlhově šedá	5300276	... 08922 7
Sněhově bílá	5300267	... 08921 0

Speciální barvy¹⁾

Popis	Číslo výrobku	EAN
Perleťově šedá	5300433	... 08078 1
Monterey Taupe	5300257	... 08905 0
Kašmír	5300262	... 08903 6
Kaštanově hnědá	5300248	... 08920 3
Khaki hnědá	5300254	... 08909 8
Večerní modrá	5300251	... 08919 7
Jemně zelená	5300263	... 08911 1
Krémově bílá	5300266	... 08916 6
Šalvějově zelená	5300258	... 08917 3
Mechově zelená	5300252	... 08913 5
Skandinávská červená	5300265	... 08902 9

Speciální barvy¹⁾

Popis	Číslo výrobku	EAN
Perleťově šedá	5300437	... 08082 8
Monterey Taupe	5300278	... 08926 5
Kašmír	5300283	... 08924 1
Kaštanově hnědá	5300269	... 08941 8
Khaki hnědá	5300275	... 08930 2
Večerní modrá	5300272	... 08940 1
Jemně zelená	5300284	... 08932 6
Šalvějově zelená	5300279	... 08938 8
Mechově zelená	5300273	... 08934 0
Krémově bílá	5300287	... 08937 1
Skandinávská červená	5300286	... 08923 4

Barvy profilů jsou naposované na technologii ColourPlus™ našeho fasádního optaštění Hardie® Plank. Může však dojít k malým barevným rozdílům. Objednávky po ucelených baleních.

¹⁾ Doba dodání cca. 8 týdnů.

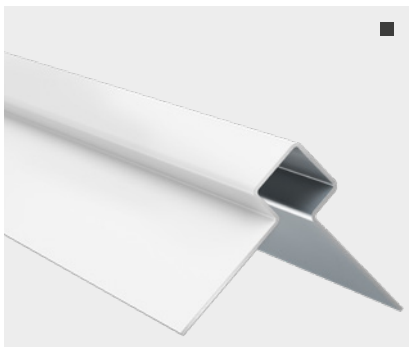

Hardie™ Panel MetalTrim™ profil

Kvalitní, lakované profily z hliníku pro moderní vzhled vnějších rohů. Jednoduchý přířez pomocí pily.

Vhodné pro řešení s přiznanými spárami u fasádních obkladů Hardie® Panel a Hardie® Plank.

■ Použitelné pro Hardie® Plank fasádní obklady





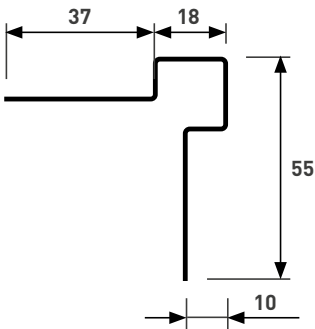

● Použitelné pro Hardie® VL Plank fasádní obklady

6 646 Kč/balení



Délka v mm	Množství v balení	Kč za kus	za balení
3000	5	1 329,2	6 646

Standardní barvy

Popis	Číslo výrobku	EAN 8717399 ...
 Sněhově bílá	5300225	... 08101 6
 Štěrkově šedá	5300228	... 08104 7
 Mlhově šedá	5300234	... 08110 8
 Břidlicově šedá	5300430	... 08075 0
 Kovově šedá	5300232	... 08108 5
 Antracitově šedá	5300428	... 08073 6
 Černá	5300235	... 08111 5

Barvy profilů jsou napasované na technologii ColourPlus™ našeho fasádního opláštění Hardie® Plank. Může však dojít k malým barevným rozdílům. Objednávky po ucelených baleních. Doba dodání cca. 8 týdnů.

Hardie™ Trim NT3™ dekorační lišta pro Hardie® Plank

Dekorační lišty z vláknocementu pro doplnění fasádního systému.

K dodání ve 3 barvách. Pro ukončení fasády u rohů, okeních a dveřních otvorů a dalších detailů.

■ Použitelné pro Hardie® Plank fasádní obklady

● Použitelné pro Hardie® VL Plank fasádní obklady

Dekorační lišta – šířka 90 mm

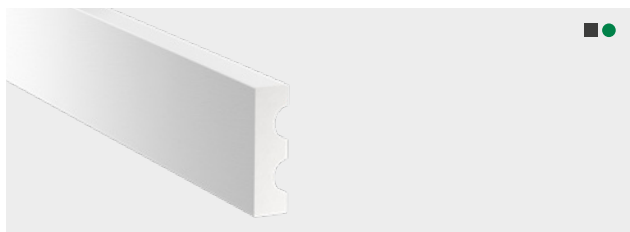

Rozměry v mm			Paleta		Hmotnost	Kč za
Šířka	Délka	Tloušťka	kusů	ca. kg*	na kus v kg	kus
90	3 655	25	60	616	9,4	593

Standardní barvy

Popis	Číslo výrobku	EAN
<input type="checkbox"/> Sněhově bílá	5671402	... 07841 2

Speciální barvy¹

Popis	Číslo výrobku	EAN
<input type="checkbox"/> Kašmír ¹⁾	5691402	... 07623 4
<input type="checkbox"/> Černá ¹⁾	5951402	... 07688 3

Dekorační lišta – šířka 140 mm

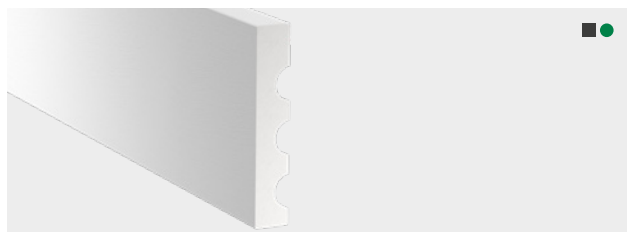

Rozměry v mm			Paleta		Hmotnost	Kč za
Šířka	Délka	Tloušťka	kusů	ca. kg*	na kus v kg	kus
140	3 655	25	32	513	14,9	805

Standardní barvy

Popis	Číslo výrobku	EAN
<input type="checkbox"/> Sněhově bílá	5671422	... 07615 9

Speciální barvy¹

Popis	Číslo výrobku	EAN
<input type="checkbox"/> Kašmír ¹⁾	5691422	... 07625 8
<input type="checkbox"/> Černá ¹⁾	5951422	... 07689 0

Barvy profilů jsou napasované na technologii ColourPlus™ našeho fasádního opláštění Hardie® Plank. Může však dojít k malým barevným rozdílům.

¹⁾ Doba dodání cca. 8 týdnů.

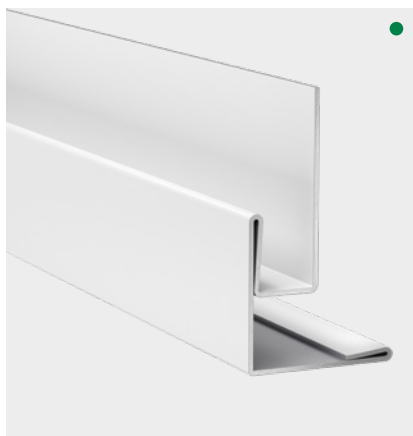

● Profil Hardie™ VL Plank pro okenní ostění a vnější rohy

Kvalitní hliníkové profily určené na vnější rohy a ostění. Vhodné pro horizontální i vertikální použití. Moderní detail pro fasádní obklady Hardie® VL Plank.

4 541 Kč/balení

■ Použitelné pro Hardie® Plank fasádní obklady

● Použitelné pro Hardie® VL Plank fasádní obklady

Rozměry v mm	Popis	Číslo výrobku	EAN	Kusů na balení	Hmotnost na kus v kg	Kč na balení
3000	 Sněhově bílá	5300832	... 02816 5	5	1,2	4 541
3000	 Kašmír	5300836	... 02818 9	5	1,2	
3000	 Mlhově šedá	5300834	... 02817 2	5	1,2	
3000	 Břidlicově šedá	5300833	... 02821 9	5	1,2	
3000	 Khaki hnědá	5300837	... 03021 2	5	1,2	
3000	 Kaštanově hnědá	5300838	... 03022 9	5	1,2	
3000	 Antracitově šedá	5300831	... 02819 6	5	1,2	
3000	 Černá	5300835	... 02820 2	5	1,2	



● Zakládací a okenní profil Hardie™ VL Plank pro svislou montáž

Tyto vysoce kvalitní hliníkové profily se používají pro vytvoření odvětrávacího detailu nadpraží oken s Hardie® VL Plank.

Používají se také jako zakládací profil pro svislou instalaci obkladu.

5 523 Kč/balení

Rozměry v mm	Popis	Číslo výrobku	EAN	Kusů na balení	Hmotnost na kus v kg	Kč na balení
3000	 Sněhově bílá	5300806	... 02809 7	5	1,2	5 523
3000	 Kašmír	5300810	... 02813 4	5	1,2	
3000	 Mlhově šedá	5300808	... 02811 0	5	1,2	
3000	 Břidlicově šedá	5300807	... 02823 3	5	1,2	
3000	 Khaki hnědá	5300811	... 03033 5	5	1,2	
3000	 Kaštanově hnědá	5300812	... 03034 2	5	1,2	
3000	 Antracitově šedá	5300805	... 02822 6	5	1,2	
3000	 Černá	5300809	... 02812 7	5	1,2	



• Vnitřní rohový profil Hardie™ VL Plank

Tyto velmi kvalitní hliníkové profily lze použít na moderní rohové spoje pro horizontální i vertikální instalace s fasádními obklady Hardie® Plank.

■ Použitelné pro Hardie® Plank fasádní obklady

● Použitelné pro Hardie® VL Plank fasádní obklady

5 030 Kč/balení

Rozměry v mm	Popis	Číslo	EAN	Kusů na	Hmotnost	Kč na
Délka		výrobku	40 0 7548 ...	balení	na kus v kg	balení
3000	 Sněhově bílá	5300861	... 02890 5	10	0,7	5 030
3000	 Kašmír	5300865	... 02894 3	10	0,7	
3000	 Mlhově šedá	5300863	... 02892 9	10	0,7	
3000	 Břidlicově šedá	5300862	... 02891 2	10	0,7	
3000	 Khaki hnědá	5300866	... 03025 0	10	0,7	
3000	 Kaštanově hnědá	5300867	... 03026 7	10	0,7	
3000	 Antracitově šedá	5300860	... 02889 9	10	0,7	
3000	 Černá	5300864	... 02893 6	10	0,7	



• Zakládací profil Hardie™ VL Plank

Zakládací profil z hliníku, vhodný pro horizontální instalaci obkladu Hardie® VL Plank.

4 450 Kč/balení

Rozměry v mm	Číslo	EAN	Kusů na	Hmotnost	Kč na
Délka	výrobku	4007548 ...	balení	na kus v kg	balení
3000	5300190	... 02683 3	5	0,92	4 450

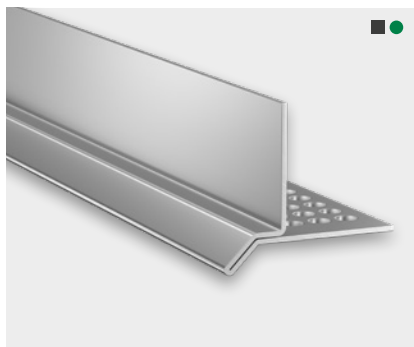

■ Zakládací profil fermacell™ HD/ Zakládací profil V. Hardie™ VL Plank

Ohraněný a částečně perforovaný profil s okapnicí, určený pro svislou montáž fasádních obkladů Hardie® VL Plank a Hardie® Plank.

668 Kč/kus

Rozměry v mm	Číslo	EAN	Kusů v	Spotřeba	Kč za
Délka	výrobku	4007548 ...	balíku		kus
2500	79054	... 00308 7	20	podle potřeby	668



Hardie™ Plank ventilační profil

Kombinace zakládacího a ventilačního profilu.

Dostupné ve třech hloubkách ramene:

25 mm, 38 mm a 50 mm.

od 3 585 Kč/balení

■ Použitelné pro Hardie® Plank fasádní obklady

● Použitelné pro Hardie® VL Plank fasádní obklady

Rozměry v mm		Číslo	EAN	Kusů	Hmotnost na	Kč na
pro spodní konstrukci	Délka	výrobku	8717399 ...	balení	kus v kg	balení
25	3 000	5300182 ¹⁾	... 08373 7	5	0,7	3 585
38	3 000	5300183	... 08379 9	5	0,7	3 731
50	3 000	5300184	... 08374 4	5	0,7	3 871

¹⁾ Doba dodání cca. 8 týdnů.



Ventilační profil pro Hardie® Plank a Hardie® Panel

Ventilační profil pro ideální odvětrání fasády

a jako ochrana proti škůdcům. K dodání ve 3 šířkách

25 mm, 38 mm a 50 mm pro spodní konstrukci.

od 2 610 Kč/balení

Rozměry v mm		Číslo	EAN	Kusů	Hmotnost na	Kč za
pro spodní konstrukci	Délka	výrobku	8717399 ...	balení	kus v kg	balení
25	3 000	5300185 ¹⁾	... 08381 2	5	0,55	2 610
38	3 000	5300186	... 08382 9	5	0,65	2 706
50	3 000	5300187	... 08383 6	5	0,74	2 814

¹⁾ Doba dodání cca. 8 týdnů.

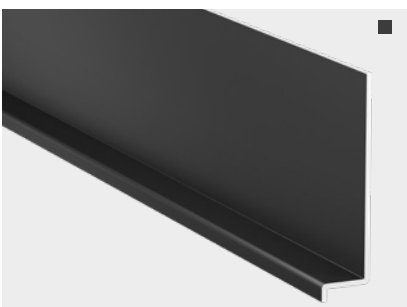

Z-profil pro Hardie® Panel fasádní obklady

Vyrobeno z kvalitního, lakovaného hliníku.

Pro překrytí horizontální spáry.

Délka profilu 3 000 mm.

7 168 Kč/balení

Rozměry v mm	Popis	Číslo	EAN	kusů/	cca. hmotnost	Kč za
Délka		výrobku	87173990 ...	balení	na kus v kg	balení
3 000	■ Černá	5300222 ¹⁾	... 8411 6	10	1,02	7 168

Barvy profilů jsou naposávané na technologii ColourPlus™ našeho fasádního optáštění Hardie® Plank. Může však dojít k malým barevným rozdílům.

Dodávky po ucelených paletách.

¹⁾ Doba dodání cca. 8 týdnů.



Hardie™ VL Plank šrouby

Zápustné šrouby z nerezové oceli A2, pro rychlé upevnění fasádního obkladu Hardie® Plank a Hardie® VL Plank do dřevěné konstrukce. S plochou hlavou pro skryté upevnění při aplikaci s překryvem (peření).

1 877 Kč/balení

Rozměry ø x délka	Průměr hlavy šroubu v mm	Kusů/ balení	Spotřeba Hardie® Plank	Číslo výrobku	EAN 4007548 ...	Kč za balení
4,2 x 40	10	250	ca. 10 ks/m ²	5300309	... 02682 6	1877























Hardie™ Panel šrouby (pro dřevěnou konstrukci)

Nerezové šrouby s pohledovou probarvenou kulatou hlavou. Jsou určeny pro upevnění Hardie® Plank fasádních obkladů do dřevěné spodní konstrukce při aplikaci s příznanou spárou nebo pro řešení detailů.

2 466 Kč/balení

Rozměry ø x délka	Průměr hlavy šroubu v mm	Kusů/ balení	Balení/ karton	Spotřeba Hardie® Plank u příznané spáry*	Hardie® Panel	Kč za balení
4,8 x 38	12	250	20	ca. 23 kusů/m ²	ca. 27 kusů/desku	2466

Standardní barvy

Popis	Číslo výrobku	EAN 8717399 ...
 Sněhově bílá	5300291	... 08387 4
 Štěrkově šedá	5300293	... 08391 1
 Kašmír	5300301	... 08389 8
 Krémově bílá	5300289	... 08388 1
 Jemně zelená	5300302	... 08397 3
 Mlhově šedá	5300297	... 08399 7
 Perleťově šedá	5300449	... 08090 3
 Monterey Taupe	5300299	... 08393 5
 Khaki hnědá	5300296	... 08390 4
 Mechově zelená	5300306	... 08395 9
 Šalvějově zelená	5300307	... 08396 6
 Ocelově šedá	5300292	... 08400 0
 Večerní modrá	5300294	... 08403 1
 Břidlicově šedá	5300450	... 08091 0
 Skandinávská červená	5300304	... 08408 6
 Kaštanově hnědá	5300305	... 08404 8
 Oříškově hnědá	5300303	... 08394 2
 Espresso	5300451	... 08092 7
 Kovově šedá	5300295	... 08409 3
 Antracitově šedá	5300448	... 08089 7
 Černá	5300298	... 08410 9

Barvy profilů jsou naposované na technologii ColourPlus™ našeho fasádního opláštění Hardie® Plank. Může však dojít k malým barevným rozdílům.

¹⁾ Doba dodání cca. 8 týdnů.

* Příznaná spára tl. 3 mm.



Hardie™ Seal barva

Akrylátová barva v technologii Hardie™ Seal pro produkty James Hardie® pro zatření řezných hran a malé opravy.

572 Kč/plechovka

Obsah v l	Plechovek/ karton	Kč za karton	Kč za plechovka
0,5	11	6 292	572

Standardní barvy

Popis	Číslo výrobku	EAN 8717399 ...
Sněhově bílá	5300148	... 08300 3
Štěrkově šedá	5300132	... 08303 4
Kašmír	5300144	... 08302 7
Krémově bílá	5300150	... 08320 1
Jemně zelená	5300145	... 08306 5
Mlhově šedá	5300138	... 08307 2
Perleťově šedá	5300424	... 08070 5
Monterey Taupe	5300139	... 08304 1
Khaki hnědá	5300137	... 08314 0
Mechově zelená	5300135	... 08311 9
Šalvějově zelená	5300140	... 08315 7
Ocelově šedá	5300130	... 08317 1
Večerní modrá	5300134	... 08318 8
Břidlicově šedá	5300425	... 08071 2
Skandinávská červená	5300147	... 08342 3
Kaštanově hnědá	5300131	... 08313 3
Oříškově hnědá	5300146	... 08346 1
Espresso	5300426	... 08072 9
Kovově šedá	5300136	... 08310 2
Antracitově šedá	5300423	... 08069 9
Černá	5300149	... 08301 0

¹⁾ Doba dodání cca. 8 týdnů.



Příslušenství

Pro usnadnění montáže fasádních obkladů jsme vymysleli celou řadu příslušenství.

■ Použitelné pro Hardie® Plank fasádní obklady

● Použitelné pro Hardie® VL Plank fasádní obklady

Rozměry v mm		Popis	Číslo výrobku	EAN	Role/karton	Kč za roli
Délka	Šířka					

Hardie™ EPDM páska

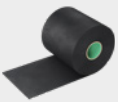
	25	60	UV stabilní páska k instalaci pod fasádní obklad Hardie®. Tloušťka: 0,7 mm.	5300153	... 08378 2	20	978
		80		5300154	... 08377 5	16	1 147
		100		5300151	... 08376 8	12	1 462
		120		5300152	... 08375 1	12	1 605

Jednotka	Popis	Číslo výrobku	EAN	Kč za set
----------	-------	---------------	-----	-----------

Gecko Gauge montážní pomůcka

	set	Gecko Gauge je montážní pomůcka pro jednoduchou montáž Hardie® Plank fasádních obkladů v jedné osobě.	5000015	... 903089	3 312
--	-----	---	---------	------------	--------------

Jednotka	Popis	Číslo výrobku	EAN	Kč za kus
----------	-------	---------------	-----	-----------

Hardie™ Guillotine pákové nůžky

	1 kus	Odladěný nástroj pro rychlé, přesné a bezprašné krácení Hardie® Panel fasádních obkladů. 1 kus.	5300157	... 08369 0	6 799
---	-------	---	---------	-------------	--------------

Průměr v mm	Jednotka	Popis	Číslo výrobku	EAN	Kč za kus
-------------	----------	-------	---------------	-----	-----------

Hardie™ Blade pilový kotouč

	160	1 kus	Speciální pilový kotouč pro minimální prašnost. 1 kus.	5300163	... 08368 3	2 905
	190			5300164	... 08365 2	3 161
	254			5300165	... 08366 9	4 373
	305			5300166	... 08367 6	5 160

Skladovatelnost produktů Hardie®

Doba skladování pro příslušenství Hardie®

Kapalné a práškové materiály podléhají procesu stárnutí. Aby se zabránilo tomu, že se použije přestárlé příslušenství, je definována maximální doba použitelnosti a podmínky pro skladování. Počítáno od data výroby.

Produkt	Doba použitelnosti	Podmínky pro skladování
Hardie™ Seal barva	18 měsíců	V suchu

* Krátkodobé vystavení mrazu během přepravy a skladování je možné.

Stohovatelnost palet

Produkt	Maximální počet palet uložených na sobě na skladě
Fasádní obklad Hardie® Plank	5 palet
Fasádní obklad Hardie® VL Plank	5 palet
Fasádní obklad Hardie® Panel	5 palet
Dekorační lišta Hardie® Trim™	3 palety

Nejnovější vydání této brožury je k dispozici
na www.fermacell.cz, www.fermacell.sk a
www.jameshardie.cz
Technické změny vyhrazeny.
Stav 09/2024

© 2024 James Hardie Europe GmbH.
™ a ® jsou zapsané a registrované ochranné známky
společnosti James Hardie Technology Limited a
společnosti James Hardie Europe GmbH.



James Hardie Europe GmbH

organizační složka
Žitavského 496
156 00 Praha 5 – Zbraslav
Telefon: +420 296 384 330
e-mail: fermacell-cz@jameshardie.com
www.fermacell.cz
www.jameshardie.cz

Technické informace fermacell

Pondělí až pátek od 9.00 do 16.00

Konzultace projektu:

Telefon: +420 606 038 627
+420 606 657 523

Konzultace montáže:

Telefon: +420 721 448 666

har-110-00008/08.24/m

