

James Hardie Europe Ceník

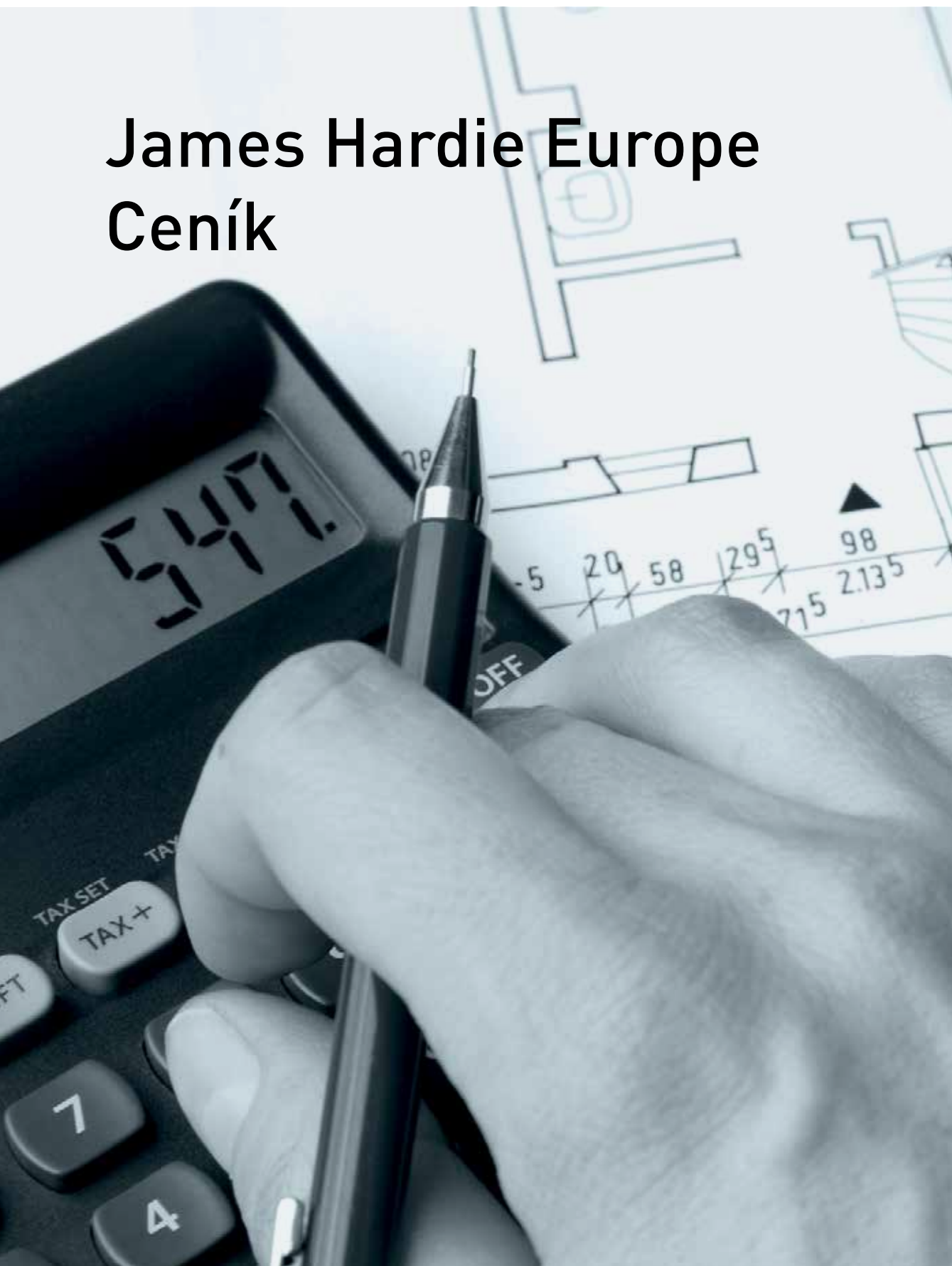

Obsah

Sádrovláknité desky

fermacell®

- Sádrovláknité desky 5
- Sádrovláknité desky s TB hranou 6
- Firepanel A1 7
- Vapor 7
- Příslušenství pro sádrovláknité desky . . 8
- Příslušenství pro dřevostavby 11
- Příslušenství k těsnicímu systému. . . . 12

fermacell® Powerpanel

- Powerpanel H₂O 13
- Powerpanel HD. 18

Podlahové prvky fermacell®

- Podlahové prvky 20
- Powerpanel TE 24
- Sprchový podlahový set
pro liniové žlaby 2.0 24
- Prvek fermacell® Therm25™
pro systém podlahového vytápění. . . . 26
- Originální nářadí. 29

Fasádní obklady Hardie®

- Informace k barevným odstínům 30
- Hardie® VL Plank fasádní obklad 32
- Hardie® Plank fasádní obklad 33
- Příslušenství. 41
- Hardie® Panel fasádní obklad 42
- Hardie® Architectural Panel 43
- Příslušenství. 44

Skladovatelnost produktů fermacell® . . 48

Důležité informace a kontakty 49



AESTUVER®

Naše produkty nově naleznete na stránkách
www.aestuver.com

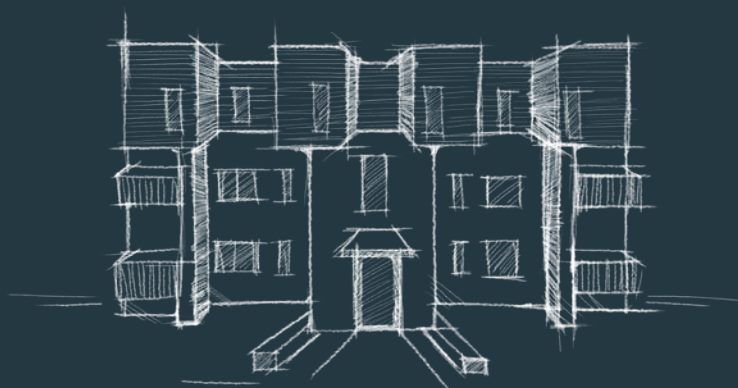

REKONSTRUKCE

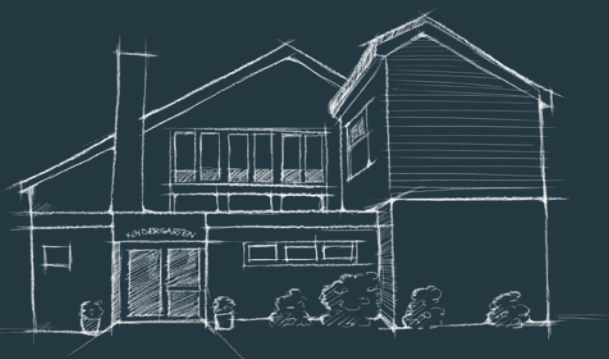

KOMERČNÍ VÝSTAVBA



BYTOVÁ VÝSTAVBA

” Zjednodušíme stávající konstrukční metody, pro dosažení **ekonomických řešení**, které umožní stavitelům **rychlou, flexibilní a moderní** výstavbu.

James Hardie Europe

Silné značky

fermacell[®]

Stabilní.

Vynikající požární bezpečnost a akustika.

1-vrstvé místo 2-vrstvé.



JH JamesHardie[®]

Trvalá krása.

Hospodárné konstrukce.

Jednoduché zpracování.





Sádrovláknité desky fermacell®

Vysokopevnostní akustická impregnovaná protipožární deska pro univerzální použití.

od 9,46 €/m²

Příslušenství najdete od str. 8

Malá deska („jednomužná“)

Lehká malá deska usnadňuje zpracování a výstavbu ve všech oblastech stavebnictví.

Rozměry v mm			Číslo výrobku	EAN 40 0 7548 ...	Paleta		ca hmotnost		€ za m ²
Tloušťka	Délka	Šířka			kusů	m ²	cca kg*	na m ² v kg	
10	1 500	1 000	70101	... 00385 8	75	112,50	1 320	11,5	9,50
12,5	1 500	1 000	71002	... 00031 4	60	90,00	1 330	14,5	11,88
15	1 500	1 000	72101	... 00395 7	50	75,00	1 340	17,5	15,67
18	1 500	1 000	73001**	... 00078 9	40	60,00	1 285	21,0	18,56

* Přesnou hmotnost palet naleznete v potvrzení objednávky.

** Dodací lhůta na vyžádání.

Velká deska

Pro maximální efektivitu doporučujeme použití velkoformátových desek.

Rozměry v mm			Číslo výrobku	EAN 40 0 7548 ...	Paleta		ca hmotnost		€ za m ²
Tloušťka	Délka	Šířka			kusů	m ²	cca kg*	na m ² v kg	
10	2 000	1 250	70130	... 00386 5	60	150,00	1 760	11,5	9,46
	2 500	1 250	70132	... 00387 2	60	187,50	2 200	11,5	9,46
	2 540	1 250	70135**	... 00388 9	60	190,50	2 235	11,5	9,46
12,5	2 000	1 250	71130	... 00390 2	48	120,00	1 775	14,5	11,82
	2 500	1 250	71132	... 00391 9	48	150,00	2 220	14,5	11,82
	2 540	1 250	71135	... 00392 6	48	152,40	2 255	14,5	11,82
	2 750	1 250	71133	... 00393 3	40	137,50	2 040	14,5	11,82
15	3 000	1 250	71134	... 00394 0	40	150,00	2 225	14,5	11,82
	2 000	1 250	72130	... 00396 4	40	100,00	1 785	17,5	15,14
	2 500	1 250	72132	... 00397 1	40	125,00	2 230	17,5	15,14
	2 540	1 250	72135	... 00398 8	40	127,00	2 265	17,5	15,14
18 ***	3 000	1 250	72134	... 00400 8	35	131,25	2 350	17,5	15,14
	2 000	1 250	73130	... 00401 5	32	80	1 670	20,9	18,30
	2 540	1 250	73135	... 00403 9	32	100	2 088	20,9	18,30
	2 750	1 250	73133	... 00404 6	25	101,6	2 121	20,9	18,30
	3 000	1 250	73134	... 00405 3	25	93,75	1 957	20,9	18,30

* Přesnou hmotnost palet naleznete v potvrzení objednávky.

** Dodací lhůta na vyžádání.

*** Odběr možný jen po celých paletách.

Individuální přířezy (pouze velké formáty, od 300 m²)

U velkých formátů nabízíme individuální přířezy desek (od 300 m²) pro optimalizaci výroby.

Šířky pod 500 a nad 1250 mm jsou na vyžádání.



Rozměry v mm			Typ přířezu	Číslo výrobku	ca hmotnost na m ² v kg	€ za m ²
Tloušťka	Délka	Šířka				
10	Individuální přířez		délkový i šířkový	70000	11,5	na vyžádání
	1 000–6 000	1 250	délkový	70006	11,5	10,28
	2 000/2 500/2 540/2 750/3 000	1 100–1 249/2 250–2 500	šířkový	70007	11,5	10,28
	1 000–6 000	1 100–1 249/2 250–2 500	délkový i šířkový	70008	11,5	10,87
	1 000–6 000	500–1 099	speciální šířka	70009	11,5	14,65
12,5	Individuální přířez		délkový i šířkový	71000	14,5	na vyžádání
	1 000–6 000	1 250	délkový	71006	14,5	12,82
	2 000/2 500/2 540/2 750/3 000	1 100–1 249/2 250–2 500	šířkový	71007	14,5	12,82
	1 000–6 000	1 100–1 249/2 250–2 500	délkový i šířkový	71008	14,5	13,66
	1 000–6 000	500–1 099	speciální šířka	71009	14,5	18,44
15	Individuální přířez		délkový i šířkový	72000	17,5	na vyžádání
	1 000–6 000	1 250	délkový	72006	17,5	15,98
	2 000/2 500/2 540/2 750/3 000	1 100–1 249/2 250–2 500	šířkový	72007	17,5	15,98
	1 000–6 000	1 100–1 249/2 250–2 500	délkový i šířkový	72008	17,5	16,76
	1 000–6 000	500–1 099	speciální šířka	72009	17,5	22,80
18	Individuální přířez		délkový i šířkový	73000	21,0	na vyžádání
	1 000–6 000	1 250	délkový	73006	21,0	18,60
	2 000/2 500/2 540/2 750/3 000	1 100–1 249/2 250–2 500	šířkový	73007	21,0	18,60
	1 000–6 000	1 100–1 249/2 250–2 500	délkový i šířkový	73008	21,0	19,53
	1 000–6 000	500–1 099	speciální šířka	73009	21,0	26,87



Sádrovláknité desky fermacell® s TB hranou

pro rychlé zpracování v suché výstavbě.

od 12,14 €/m²

Příslušenství najdete od str. 8

Velká deska

Pro maximální efektivitu doporučujeme použití velkoformátových desek.

Tloušťka mm	Popis	Číslo výrobku	EAN 40 0 7548 ...	Formát mm	Paleta kusů	m ²	kg	Hmotnost kg/m ²	€ za m ²
12,5 mm	4-stranné frézování ¹	71327	018005	2000 x 1250	48	120	1 768	14,5	12,14
15 mm	2-stranné frézování * ¹	72326	003988	2750 x 1250	35	120,3	2 164	18	15,61

* dodací lhůta jako u přířezů; ¹ objednávka desek možná jen po celých paletách; minimální objednávka je 300 m²

Individuální přířezy (od 300 m²)

Pro optimalizaci Vaší výroby či výstavby nabízíme individuální přířezy sádrovláknitých desek. Kompletní možné rozměry a dodací lhůty jsou k dispozici na vyžádání.

Rozměry v mm			Číslo výrobku	ca hmotnost na m ² v kg	€ za m ²
Tloušťka	Délka	Šířka			
10	na dotaz	na dotaz	70300	11,5	na vyžádání
12,5	na dotaz	na dotaz	71300	14,5	na vyžádání
15	na dotaz	na dotaz	72300	17,5	na vyžádání



fermacell® Firepanel A1

Sádrovláknitá protipožární deska odpovídá nejvyšší třídě reakce na oheň A1 (nehořlavý) a je tedy ještě účinnější nežli klasická sádrovláknitá deska fermacell®.

od 14,19 €/m²

Příslušenství najdete od str. 8

Velká deska

Pro maximální efektivitu doporučujeme použití velkoformátových desek.

Rozměry v mm			Číslo výrobku	EAN 40 0 7548 ...	Paleta		cca hmotnost na m ² v kg	€ za m ²	
Tloušťka	Délka	Šířka			kusů	m ²			
12,5	2 000	1 250	71430	... 01562 2	48	120,00	1 835	15	14,19
15	2 000	1 250	72430	... 01564 6	40	100,00	1 835	18	18,30

Individuální přířezy a další formáty jsou na vyžádání a od 300 m².

* Přesnou hmotnost palet naleznete v potvrzení objednávky.



fermacell® Vapor

pro vytvoření parobrzdné vrstvy u obvodových stěn.

21,34 €/m²

Příslušenství najdete od str. 8

Velká deska

Pro maximální efektivitu doporučujeme použití velkoformátových desek.

Rozměry v mm			Číslo výrobku	EAN 40 0 7548 ...	Paleta*		cca hmotnost na m ² v kg	€ za m ²	
Tloušťka	Délka	Šířka			kusů	m ²			
12,5	2 670	1 250	71506	... 029803	40	133,5	1 936	14,5	21,34
15	3 000	1 250	72501	... 01471 7	35	131,25	2 350	17,5	20,73

* Odběr je možný pouze po celých paletách.

** Přesnou hmotnost palet naleznete v potvrzení objednávky.



Příslušenství pro sádrovláknité desky fermacell®

Množství	Popis	Číslo výrobku	EAN 40 0 7548 ...	Kusů/ balení	Balení/ paleta	Spotřeba	€ za kus
----------	-------	------------------	----------------------	-----------------	-------------------	----------	-------------

Spárovací lepidlo

	310 ml	Kartuše Pro bezpečné slepení hran desek se speciální špičkou pro jednoduchou aplikaci.	79223	... 00168 7	25	48	cca 20 ml/běžný metr spáry, t.j. cca 22 m ² stěnové plochy (velké desky), cca 11 m ² stropní plochy (malé desky).	15,02
---	---------------	---	-------	-------------	----	----	--	--------------

Spárovací lepidlo greentline

	310 ml	Kartuše. Lepidlo bez nut- nosti označení pro pevné slepení sádrovláknitých desek fermacell®. Se speciální špičkou pro jednoduchou aplikaci.	79224	... 01439 7	25	48	cca 20 ml/běžný metr spáry, t.j. cca 22 m ² stěnové plochy (velké desky), cca 11 m ² stropní plochy (malé desky).	24,57
---	---------------	--	-------	-------------	----	----	--	--------------

Spárovací lepidlo

	580 ml	Ve folii Pro bezpečné slepení hran desek se speciální špičkou pro jednoduchou aplikaci.	79029	... 00204 2	20	30	cca 20 ml/běžný metr spáry, t.j. cca 40 m ² stěnové plochy (velké desky), cca 20 m ² stropní plochy (malé desky).	21,91
--	---------------	--	-------	-------------	----	----	--	--------------

Rozměr ø × délka	Popis	Číslo výrobku	EAN 40 0 7548 ...	Kusů/ balení	Balení/ karton	Spotřeba stěna strop	€ za balení
---------------------	-------	------------------	----------------------	-----------------	-------------------	-------------------------	----------------

Rychlořezné šrouby

	3,9 × 30 mm	Pro jednovrstvé opláštění na dřevěné nebo kovové konstrukce. Pro uchycení zákloповé desky k Therm25.	79011	... 00160 1	1000	10		20,75
			79021	... 00166 3	250 + Bit	40		12,13
	3,9 × 40 mm	Pro jednovrstvé a dvouvrtvé oplášt. na dřevěnou nebo kovovou konstrukci.	79047	... 01402 1	1000	10	10–13 kusů 16–22 na m ² kusů (1 strana) na m ²	28,59
3,9 × 55 mm	Pro dvouvrtvé a vícevrstvé oppláštění na dřevěnou nebo kovovou konstrukci.	79053	... 01401 4	1000	8		30,59	

Rozměr ø × délka	Popis	Číslo výrobku	EAN 40 0 7548 ...	Kusů/ balení	Balení/ karton	Spotřeba stěna strop	€ za balení
---------------------	-------	------------------	----------------------	-----------------	-------------------	-------------------------	----------------

Rychlořezné šrouby s vrtací špičkou

	3,5 × 30 mm BS	Pro jednovrstvé opláštění do zesílené kovové konstrukce.	79052	... 01404 5	1000	10	10–13 kusů 16–22 na m ² kusů (1 strana) na m ²	26,59
---	---------------------------	--	-------	-------------	------	----	--	--------------



Příslušenství pro sádrovláknité desky fermacell®

Rozměr ø x délka	Popis	Číslo výrobku	EAN 40 0 7548 ...	Kusů/ balení	Balení/ karton	Spotřeba stěna	strop	€ za balení
---------------------	-------	------------------	----------------------	-----------------	-------------------	-------------------	-------	----------------

Páskované rychlořezné šrouby

	3,9 x 30 mm	Pro jednovrstvé opláštění na dřevěnou nebo kovovou konstrukci. Upevněné na pásce pro hospodárnější a rychlejší zpracování. Vhodné pro běžné šroubováky.	79049	... 01400 7	1 000 (50 x 20)	10	10–13 kusů na m ² (1 strana)	16–22 kusů na m ²	28,90
	3,9 x 40 mm		79235	... 01861 6					39,91

Množství	Popis	Číslo výrobku	EAN 40 0 7548 ...	Pytel/ paleta	Spotřeba	€ za kg	Pytel
----------	-------	------------------	----------------------	------------------	----------	------------	-------

Spárovací tmel

	5 kg	K vyspárování desek fermacell® bez nebo s armovací páskou.	79001	... 00153 3	144	cca 0,2 kg/m ² u tl. 10 mm malé desky a TB hrana, cca 0,1 kg/m ² u desek na výšku stěny	1,47	7,33
	20 kg		79003	... 00544 9	48		1,41	28,17

Množství	Popis	Číslo výrobku	EAN 40 0 7548 ...	Pytel/ Paleta	Spotřeba	€ za kg	Pytel
----------	-------	------------------	----------------------	------------------	----------	------------	-------

Sádrová lepicí malta

	20 kg	K lepení desek fermacell® přímo na zdivo.	79043	... 00255 4	48	cca 3–4 kg/m ²	1,01	20,24
---	--------------	---	-------	-------------	----	---------------------------	------	--------------

Množství	Popis	Číslo výrobku	EAN 40 0 7548 ...	Kbelík/ Paleta	Spotřeba	€ za litr	Kbelík
----------	-------	------------------	----------------------	-------------------	----------	--------------	--------

Jemný finální tmel

	10 l	Hotová stěrková hmota na akrylátové bázi, pro jemné vrchní tmelení do 1 mm v jednom kroku, celoplošné stěrkování k dosažení kvality povrchu až Q4.	79002	... 00215 8	44	celoplošné stěrkování cca 0,17 l/m ²	5,12	51,22
---	-------------	--	-------	-------------	----	---	------	--------------

Množství	Popis	Číslo výrobku
----------	-------	------------------

Akustický profil k akustickému zlepšení stěn a stropů

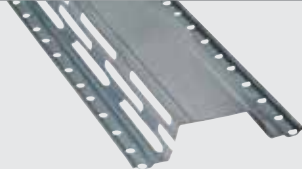
	40 bm	Akustický profil fermacell™ 123 x 27 x 4000 mm (balení = 10 ks, min. objednávka = celé balení) - objednávka zvlášť včetně dopravy	79099
---	--------------	---	-------



Příslušenství pro sádrovláknité desky fermacell®

Množství	Popis	Číslo výrobku	EAN 40 0 7548 ...	Pytel/ paleta	Spotřeba	€ za kg	Pytel
----------	-------	---------------	-------------------	------------------	----------	---------	-------

Plošná sádrová stěrka

	5 kg	Pro celoplošné stěrkování stěn a stropů. Optimální přilnavost na kritických podkladech. Nemí určena pro vyplňování spár.	79088	... 00591 3	160	1000 g/m ² při tloušťce vrstvy 1 mm	2,38	11,88
	25 kg		79089	... 00592 0	32		1,81	45,20

Množství	Popis	Číslo výrobku	EAN 40 0 7548 ...	Kbelík/ Paleta	Spotřeba	€ za kg	Kbelík
----------	-------	---------------	-------------------	-------------------	----------	---------	--------

Válečková omítka (Rollputz)

	10 kg	Pro okamžité použití jako konečná povrchová úprava. Vhodná pro sádrovláknité desky fermacell® a desky Powerpanel H ₂ O. Ředění 1:1 s vodou slouží jako penetrace.	79168	... 01443 4	40	cca 0,5 kg/m ² na vrstvu	5,12	51,22
--	--------------	--	-------	-------------	----	--	------	--------------

Délka	Popis	Číslo výrobku	EAN 40 0 7548 ...	Rolí/ karton	Spotřeba	€ za běžný m	Role
-------	-------	---------------	-------------------	-----------------	----------	--------------	------

Sklotextilní páska

	50 m	Sklotextilní páska šířka 70 mm, pro zesílení tmelených spár u strukturálních omítek.	79026	... 00192 2	180	podle potřeby	0,18	8,94
--	-------------	--	-------	-------------	-----	---------------	------	-------------

Délka	Popis	Číslo výrobku	EAN 40 0 7548 ...	Rolí/ karton	Spotřeba	€ za běžný m	Role
-------	-------	---------------	-------------------	-----------------	----------	--------------	------

Armovací páska TB

	45 m	Sklotextilní armovací tkanina. Samolepicí sklotextilní páska, šířka 60 mm, pro vyztužení spár desek fermacell® TB.	79028	... 00416 9	30	podle potřeby	0,19	8,65
--	-------------	--	-------	-------------	----	---------------	------	-------------

Délka	Popis	Číslo výrobku	EAN 40 0 7548 ...	Rolí/ karton	Spotřeba	€ za běžný m	Role
-------	-------	---------------	-------------------	-----------------	----------	--------------	------

Papírová vyztužující páska

	75 m	Papírová vyztužující páska šířka 53 mm, pro vyztužení spár desek s TB hranou.	79018	... 00560 9	20	podle potřeby	0,10	7,03
--	-------------	---	-------	-------------	----	---------------	------	-------------



Příslušenství pro sádrovláknité desky fermacell®

Množství	Popis	Číslo výrobku	EAN	Kusů/balení	Spotřeba	€ za kus	balení
DUO lepidlo							
 900 g	2K-PUR lepidlo. K vyplnění spár desek.	79301*	... 01528 8	10	cca 110 g/běžným spáry (šířka spáry 5 mm)	43,36	433,6

Množství	Popis	Číslo výrobku	EAN	Kusů/balení	Spotřeba	€ za kus	balení
Mísící špička DUO							
 1 kus	Pro fermacell® DUO lepidlo.	79302*	... 01529 5	15	-	3,21	48,15

Množství	Popis	Číslo výrobku	EAN	kusů	Spotřeba	€ za kus	
Ruční vytlačovací pistole HDP 900							
 1 kus	Pro kartuše fermacell® DUO.	79303	... 01530 1	1	-	220,19	

* Dodávky pouze po celých balení.



Příslušenství pro dřevostavby

Množství	Popis	Číslo výrobku	EAN	Pytel/paleta	Vydatnost	€ za kg	pytel
Výplňová malta							
 25 kg	Cementová výplňová malta k vyplnění dutin mezi základovou deskou a dřevěnou stěnou.	79045	... 00518 0	56	cca 16 l namíchané výplňové malty na pytel	0,65	16,13



Příslušenství k těsnicímu systému

Množství	Popis	Číslo výrobku	EAN 40 0 7548 ...	Kusů/ paleta	Spotřeba	€ za kg	Kbelík
----------	-------	------------------	----------------------	-----------------	----------	------------	--------

Tekutá fólie

	5 kg	Neobsahuje rozpouštědla a změkčovadla. K jednoduché izolaci vodorovných a svislých ploch pod dlažbou.	79071	... 00508 1	100	cca 800–1200 g/m ² u dvouvrstvého nátěru (přibližná spotřeba 0,8 l/m ² při tloušťce vrstvy 0,5 mm)	10,07	50,34
	20 kg		79072	... 00509 8	24		8,78	175,55

Množství	Popis	Číslo výrobku	EAN 40 0 7548 ...	Kusů/ paleta	Spotřeba	€ za kg	Kanistr
----------	-------	------------------	----------------------	-----------------	----------	------------	---------

Hlubková penetrace

	5 kg	Pro základní nátěr a zpevnění nasákových a méně nasákových podkladů na stěnách, stropech a podlahách jak v interiéru, tak i v exteriéru.	79167	... 01442 7	90	cca 100–200 g/m ² podle podkladu a ředění	14,94	74,70
--	-------------	--	-------	-------------	----	--	-------	--------------

Délka	Popis	Číslo výrobku	EAN 40 0 7548 ...	Kusů/ balení	Spotřeba	€ za běžný m	Role
-------	-------	------------------	----------------------	-----------------	----------	-----------------	------

Těsnící páska

	5 m	Elastomerová páska vyztužená tkaninou, extrémně elastická, odolná vůči stárnutí a trhání. K trvalému utěsnění rohů, průchodů potrubí a pro překrytí spár. Šířka 12 cm.	79069	... 00506 7	10	1 m / běžný metr spáry	3,61	18,04
	50 m		79070	... 00507 4	1		3,08	153,83

Množství	Popis	Číslo výrobku	EAN 40 0 7548 ...	Setů/ balení	Spotřeba	€ za kus	2/set
----------	-------	------------------	----------------------	-----------------	----------	-------------	-------

Těsnící rohy

	2 kusy	Vnitřní rohy: k trvalému utěsnění	79139	... 01486 1	5 × 2 kusy	1 kus na roh	9,02	18,04
	2 kusy	Vnější rohy: k trvalému utěsnění	79138	... 01485 4			9,02	18,04

Množství	Popis	Číslo výrobku	EAN 40 0 7548 ...	Setů/ balení	Spotřeba	€ za kus	2/set
----------	-------	------------------	----------------------	-----------------	----------	-------------	-------

Těsnící manžety

	2 kusy	K trvalému utěsnění průchodů instalací. Rozměr: 12 × 12 cm	79068	... 00510 4	5 × 2 kusů	1 kus pro průchod instalace	7,7	15,40
---	---------------	--	-------	-------------	------------	-----------------------------	-----	--------------

Množství	Popis	Číslo výrobku	EAN 40 0 7548 ...	Kusů/ Paleta	Spotřeba	€ za kg	Pytel
----------	-------	------------------	----------------------	-----------------	----------	------------	-------

Flexibilní lepidlo

	25 kg	Univerzální flexibilní lepidlo pro dlažbu do interiéru a exteriéru (C2 TE S1).	79114	... 00546 3	42	6 mm zubová stěrka - cca 2,5 kg/m ² . 8 mm zubová stěrka - cca 3,0 kg/m ² . 10 mm zubová stěrka - cca 3,5 kg/m ² .	1,57	39,30
---	--------------	--	-------	-------------	----	---	------	--------------

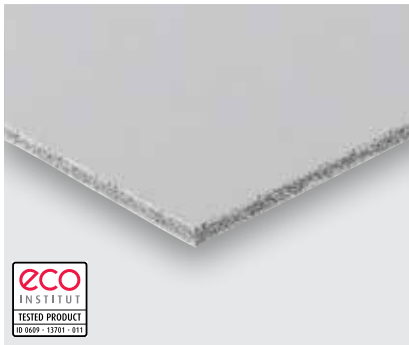

fermacell® Powerpanel H₂O

cementovláknitá deska, pro použití ve vlhkých prostorách a na fasádách.

od 28,96 €/m²

Příslušenství najdete od str. 14

Velká deska

Pro maximální efektivitu doporučujeme použití velkoformátových desek.

Rozměry v mm		Číslo výrobku	EAN 40 0 7548 ...	Paleta kusů	m ²	cca kg*	ca hmotnost na m ² v kg	€ za m ²
Tloušťka	Délka							
12,5	2000	75059	... 01551 6	50	125,0	1 600	12,5	28,96
	2600	75050	... 00498 5	30	97,5	1 265	12,5	28,96
	3010	75051	... 00499 2	30	112,9	1 465	12,5	28,96

* Přesnou hmotnost palet naleznete v potvrzení objednávky.



Příslušenství pro fermacell® Powerpanel H₂O

Množství	Popis	Číslo výrobku	EAN 40 0 7548 ...	Kusů/ balení	Balení/ paleta	Spotřeba	€ za kus
----------	-------	------------------	----------------------	-----------------	-------------------	----------	-------------

Špárovací lepidlo

	310 ml	Kartuše Pro bezpečné slepení hran desek se speciální špičkou pro jednoduchou aplikaci.	79223	... 00168 7	25	48	cca 22 m ² stěnové plochy (velké desky) cca 11 m ² stropní plochy (malé desky)	15,02
---	---------------	---	-------	-------------	----	----	---	--------------

Rozměr ø × délka	Popis	Číslo výrobku	EAN 40 0 7548 ...	Kusů/ balení	Balení/ karton	Spotřeba/m ² stěna strop	€ za balení
---------------------	-------	------------------	----------------------	-----------------	-------------------	---	----------------

Šrouby Powerpanel H₂O

	3,9 × 35 mm	Šrouby s nerezovou povrchovou úpravou k upevnění jednovrstvého opláštění Powerpanel H ₂ O.	79120	... 00553 1	500 + Bit	8	cca 10 kusů (1 strana) cca 21 kusů	35,97
	3,9 × 50 mm	Šrouby s nerezovou povrchovou úpravou k upevnění dvouvrtvého opláštění Powerpanel H ₂ O.	79122	... 00554 8	500 + Bit	8		43,04

Rozměr ø × délka	Popis	Číslo výrobku	EAN 40 0 7548 ...	Kusů/ balení	Balení/ karton	Spotřeba/m ² stěna strop	€ za balení
---------------------	-------	------------------	----------------------	-----------------	-------------------	---	----------------

Šrouby Powerpanel H₂O s vrtací špičkou

	3,9 × 40 mm BS	Šrouby s nerezovou povrchovou úpravou k upevnění jednovrstvého opláštění Powerpanel H ₂ O do zesílené konstrukce.	79121	... 00555 5	250 + Bit	8	cca 10 kusů (1 strana) cca 21 kusů	38,43
---	---------------------------	--	-------	-------------	---------------------	---	--	--------------

Množství	Popis	Číslo výrobku	EAN 40 0 7548 ...	Pytel/ Paleta	Spotřeba	€ za kg	Pytel
----------	-------	------------------	----------------------	------------------	----------	------------	-------

Plošná stěrka Powerpanel

	10 kg	Cementová univerzální plošná stěrka pro celoplošné tmelení Barva: šedá	79074	... 00514 2	100	cca 1,2 kg/m ² na 1 mm tloušťky vrstvy	3,46	34,63
---	--------------	---	-------	-------------	-----	--	------	--------------

Délka	Popis	Číslo výrobku	EAN 40 0 7548 ...	Rolí/ balení	Spotřeba	Kč za běžný m	Rolí
-------	-------	------------------	----------------------	-----------------	----------	------------------	------

Fermacell Powerpanel armovací rouno (Maivervlies)

	50 m	Šířka: 1000 mm. Pro zavěšené podhledy v okapových prostorech. Rouno určené na překrytí spojů desek. Zamezuje vlásečnicovým prasklinám na fasádě pod náterovým systémem.	79116	... 01860 9	27	cca 1,1 m ² na m ² podkladu	2,76	138
---	-------------	--	-------	-------------	----	---	------	------------



Příslušenství pro fermacell® Powerpanel H₂O

Množství	Popis	Číslo výrobku	EAN 40 0 7548 ...	Kbelík/ paleta	Spotřeba	€ za l	Kbelík
----------	-------	------------------	----------------------	-------------------	----------	-----------	--------

Jemný finální tmel Powerpanel

	10 l	Hotová stěrková hmota pro interiéry i exteriéry. Pro tmelení TB hran cementovláknitých desek Powerpanel Barva: šedá	79090	... 01414 4	44	cca 1 l/m ² na 1 mm tloušťky vrstvy	5,41	54,15
---	-------------	--	-------	-------------	----	--	------	--------------

Množství	Popis	Číslo výrobku	EAN 40 0 7548 ...	Kusů/ balení	Spotřeba	€ za kus	balení
----------	-------	------------------	----------------------	-----------------	----------	-------------	--------

DUO lepidlo

	900 g	2K-PUR lepidlo. K vyplnění spár desek.	79301*	... 01528 8	10	cca 110 g/běžným spáry (šířka spáry 5 mm)	43,36	433,6
--	--------------	--	--------	-------------	----	---	--------------	--------------

Množství	Popis	Číslo výrobku	EAN 40 0 7548 ...	Kusů/ balení	Spotřeba	€ za kus	balení
----------	-------	------------------	----------------------	-----------------	----------	-------------	--------

Mísící špička DUO

	1 kusů	Pro fermacell® DUO lepidlo.	79302*	... 01529 5	15	–	3,21	48,15
---	---------------	-----------------------------	--------	-------------	----	---	-------------	--------------

Množství	Popis	Číslo výrobku	EAN 40 0 7548 ...	Kusů/ balení	Spotřeba	€ za kus
----------	-------	------------------	----------------------	-----------------	----------	-------------

Ruční vytlačovací pistole HDP 900

	1 kus	Pro kartuše fermacell® DUO.	79303	... 01530 1	1	–	220,19
---	--------------	-----------------------------	-------	-------------	---	---	---------------

* Dodávky pouze po celých balení.

Množství	Popis	Číslo výrobku	EAN 40 0 7548 ...	Kbelík/ Paleta	Spotřeba	€ za kg	Kbelík
----------	-------	------------------	----------------------	-------------------	----------	------------	--------





Válečkovaná omítka (Rollputz)

	10 kg	Pro okamžité použití jako konečná povrchová úprava. Vhodná pro sádrovláknité desky fermacell® a desky Powerpanel H ₂ O. Ředěná 1:1 s vodou slouží jako penetrace.	79168	... 01443 4	40	cca 0,5 kg/m ² na vrstvu	5,12	51,22
---	--------------	--	-------	-------------	----	--	------	--------------



Příslušenství pro fermacell® Powerpanel H₂O – omítkové systémy

Příslušenství pro omítkové systémy

	Délka/ Množství	Popis	Číslo výrobku	EAN 40 0 7548 ...	Kusů v balení	Spotřeba	€ za m	kus
Armovací páska Powerpanel H₂O								
	50 m	Samolepící speciální páska k vyztužení spojů desek Powerpanel HD. Šířka: 100 mm	79128	... 02048 0	4 role/ balení	podle potřeby	0,81	40,35
fermacell™ páska AWS								
	30 m	Šířka 100 mm. Jednostranně samolepící, propylenová, tkaná páska pro vyztužení nebo vzduchotěsnému prolepení spár desek	79250	... 02888 2	2	podle potřeby	3,35	100,50
Armovací lepidlo HD								
	2,5 l (3,15 kg)	K přetření armovací pásky a upevňovacích prostředků	79056	... 00373 5	80 kbelík/ paleta	cca 60 g/běžný m spáry	22,42 za litr	56,06
Armovací tkanina HD								
	50 m	Odolná proti alkáliím. K celoplošnému uložení do lehké malty fermacell™ HD. šířka: 1 m	79065	... 00299 8	30 rolí/ paleta	1,10 m ² na m ² plochy stěny	0,02	114,49
Hloubková penetrace								
	5 kg	Pro základní nátěr a zpevnění nasákavých a méně nasákavých podkladů na stěnách, stropech a podlahách jak v interiéru, tak i v exteriéru.	79167	... 01442 7	90 kusů/ paleta	cca 100–200 g/m ² podle podkladu a ředění	14,94 za kg	74,70



Příslušenství k těsnicímu systému

Množství	Popis	Číslo výrobku	EAN	Kusů/paleta	Spotřeba	€ za kg	Kbelík
----------	-------	---------------	-----	-------------	----------	---------	--------

Tekutá fólie

	5 kg	Neobsahuje rozpouštědla a změkčovadla. K jednoduché izolaci vodorovných a svislých ploch pod dlažbou.	79071	... 00508 1	100	cca 800–1200 g/m ² u dvouvrstvého nátěru (přibližná spotřeba 0,8 l/m ² při tloušťce vrstvy 0,5 mm)	10,07	50,34
	20 kg		79072	... 00509 8	24		8,78	175,55

Množství	Popis	Číslo výrobku	EAN	Kusů/paleta	Spotřeba	€ za kg	Kanistr
----------	-------	---------------	-----	-------------	----------	---------	---------

Hloubková penetrace

	5 kg	Pro základní nátěr a zpevnění nasákavých a méně nasákavých podkladů na stěnách, stropech a podlahách jak v interiéru, tak i v exteriéru.	79167	... 01442 7	90	cca 100–200 g/m ² podle podkladu a ředění	14,94	74,70
--	-------------	--	-------	-------------	----	--	-------	--------------

Délka	Popis	Číslo výrobku	EAN	Kusů/balení	Spotřeba	€ za běžný m	Role
-------	-------	---------------	-----	-------------	----------	--------------	------

Těsnící páska

	5 m	Elastomerová páska vyztužená tkaninou, extrémně elastická, odolná vůči stárnutí a trhání. K trvalému utěsnění rohů, průchodů potrubí a pro překrytí spár. Šířka 12 cm.	79069	... 00506 7	10	1 m / běžný metr spáry	3,61	18,04
	50 m		79070	... 00507 4	1		3,08	153,83

Množství	Popis	Číslo výrobku	EAN	Setů/balení	Spotřeba	€ za kus	2/set
----------	-------	---------------	-----	-------------	----------	----------	-------

Těsnící rohy

	2 kusy	Vnitřní rohy: k trvalému utěsnění	79139	... 01486 1	5 × 2 kusy	1 kus na roh	9,02	18,04
	2 kusy	Vnější rohy: k trvalému utěsnění	79138	... 01485 4			9,02	18,04

Množství	Popis	Číslo výrobku	EAN	Setů/balení	Spotřeba	€ za kus	2/set
----------	-------	---------------	-----	-------------	----------	----------	-------

Těsnící manžety

	2 kusy	K trvalému utěsnění průchodů instalací. Rozměr: 12 × 12 cm	79068	... 00510 4	5 × 2 kusů	1 kus pro průchod instalace	7,7	15,40
---	---------------	--	-------	-------------	------------	-----------------------------	-----	--------------

Množství	Popis	Číslo výrobku	EAN	Kusů/Paleta	Spotřeba	€ za kg	Pytel
----------	-------	---------------	-----	-------------	----------	---------	-------

Flexibilní lepidlo

	25 kg	Univerzální flexibilní lepidlo pro dlažbu do interiéru a exteriéru (C2 TE S1).	79114	... 00546 3	42	6 mm zubová stěrka - cca 2,5 kg/m ² . 8 mm zubová stěrka - cca 3,0 kg/m ² . 10 mm zubová stěrka - cca 3,5 kg/m ² .	1,57	39,30
---	--------------	--	-------	-------------	----	---	------	--------------

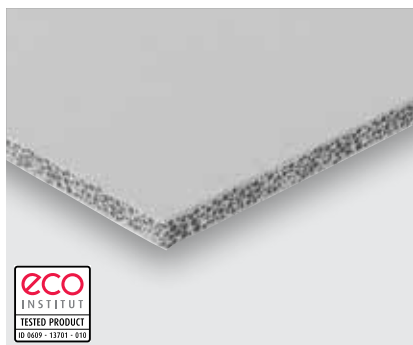

fermacell® Powerpanel HD

cementovláknitá deska pro fasádní aplikace
a velmi kvalitní protipožární opláštění.

Odzkoušená pro stavby na bázi dřeva.

Příslušenství najdete od str. 19

od 41,86 €/m²

Velká deska

Pro maximální efektivitu doporučujeme použití velkoformátových desek.

Rozměry v mm			Číslo výrobku	EAN	Paleta		ca hmotnost		€ za m ²
Tloušťka	Délka	Šířka			kusů	m ²	cca kg*	na m ² v kg	
15	2 600	1 250	75030	... 00293 6	30	97,5	1 460	14,5	41,86

* Přesnou hmotnost palet naleznete v potvrzení objednávky.



Příslušenství pro fermacell® Powerpanel HD

Délka	Popis	Číslo výrobku	EAN 40 0 7548 ...	Rolí/ balení	Spotřeba	€ za běžný m	role
-------	-------	------------------	----------------------	-----------------	----------	-----------------	------

Armovací páska HD

	50 m	Samolepící speciální páska k vyztužení spojů desek Powerpanel HD. Šířka: 120 mm.	79050	... 00300 1	4	podle potřeby	3,77	188,32
---	-------------	--	-------	-------------	---	---------------	------	---------------

Délka	Popis	Číslo výrobku	EAN 40 0 7548 ...	Rolí/ balení	Spotřeba	€ za běžný m	role
-------	-------	------------------	----------------------	-----------------	----------	-----------------	------

fermacell™ páska AWS

	30 m	Šířka 100 mm. Jednostranně samolepící, propylenová, tkaná páska pro vyztužení nebo vzduchotěsnému prolepení spár desek	79250	... 02888 2	2	podle potřeby	2,90	3,35	100,5
---	-------------	--	-------	-------------	---	---------------	------	------	--------------

Množství	Popis	Číslo výrobku	EAN 40 0 7548 ...	Kbelík/ Paleta	Spotřeba	€ za l	l	kg
----------	-------	------------------	----------------------	-------------------	----------	-----------	---	----

Armovací lepidlo HD

	2,5 l (3,15 kg)	K přetření armovací pásky a upevňovacích prostředků.	79056	... 00373 5	80	cca 60 g/běžný m spáry	22,42	56,06
---	---------------------------	--	-------	-------------	----	------------------------	-------	--------------

Délka	Popis	Číslo výrobku	EAN 40 0 7548 ...	Rolí/ balení	Spotřeba	€ za běžný m	role
-------	-------	------------------	----------------------	-----------------	----------	-----------------	------

Armovací tkanina HD

	50 m	Odolná proti alkáliím. K celoplošnému uložení do lehké malty fermacell™ HD. šířka: 1 m	79065	... 00299 8	30	cca 1,1 m ² na m ² plochy stěny	2,29	114,49
---	-------------	--	-------	-------------	----	---	------	---------------

Množství	Popis	Číslo výrobku	EAN 40 0 7548 ...	Pytel/ Paleta	Spotřeba	€ za kg	kg	pytel
----------	-------	------------------	----------------------	------------------	----------	------------	----	-------

Lehká malta HD

	20 kg	Armovací malta. Kvalitní omítkový systém k celoplošnému nanesení na Powerpanel HD.	78020	... 00286 8	35	cca 6 m ² / pytel při tloušťce vrstvy 5 mm	2,34	46,81
---	--------------	--	-------	-------------	----	---	------	--------------

Délka	Popis	Číslo výrobku	EAN 40 0 7548 ...	Kusů/ balení	Spotřeba	€ za běžný m	kus
-------	-------	------------------	----------------------	-----------------	----------	-----------------	-----

Zakládací profil fermacell™ HD / Zakládací profil V. Hardie™ VL Plank

	2500 mm	Ohraněný a částečně perforovaný profil s okapnicí, určený pro svislou montáž fasádních obkladů Hardie® VL Plank a Hardie® Plank a Powerpanel HD.	79054	... 00308 7	20	podle potřeby	10,69	26,72
---	----------------	--	-------	-------------	----	---------------	-------	--------------



Podlahové prvky fermacell®

ze sádrovláknitých desek s/bez izolačního materiálu pro použití jako suchá podlaha

Příslušenství najdete od str. 21

od 22,49 €/m²

Podlahové prvky bez kaširování

	Rozměry v mm			Popis izolační materiál	Číslo výrobku	EAN 40 0 7548 ...	Paleta		ca hmotnost		€ za m ²
	Tloušťka	Délka	Šířka				kusů	m ²	cca kg*	na m ² v kg	
	20	1 500	500	2 E 11 (EE 20)	76101	... 00407 7	74	55,5	1 305	23,0	22,49
	25	1 500	500	2 E 22 (EE 25)	76141	... 00408 4	60	45,0	1 330	29,0	25,23

Podlahové prvky s dřevovláknitou deskou tloušťky 10 mm

	Rozměry v mm			Popis izolační materiál	Číslo výrobku	EAN 40 0 7548 ...	Paleta		ca hmotnost		€ za m ²
	Tloušťka	Délka	Šířka				kusů	m ²	cca kg*	na m ² v kg	
	30	1 500	500	2 E 31 (EE 20 HF 10)	76045	... 00206 6	60	45,0	1 175	25,5	31,97
	35	1 500	500	2 E 33 (EE 25 HF 10)	76046**	... 00563 0	50	37,5	1 210	31,5	34,34

Podlahové prvky s filcovou podložkou tloušťky 9 mm

	Rozměry v mm			Popis izolační materiál	Číslo výrobku	EAN 40 0 7548 ...	Paleta		ca hmotnost		€ za m ²
	Tloušťka	Délka	Šířka				kusů	m ²	cca kg*	na m ² v kg	
	29	1 500	500	2 E 16 (EE 20 V 9)	76162	... 01441 7	60	45,0	1 150	25,0	33,73
	34	1 500	500	2 E 26 (EE 25 V 9)	76163	... 01442 4	50	37,5	1 300	34,0	35,03

Podlahové prvky s minerální deskou tloušťky 10 mm nebo 20 mm

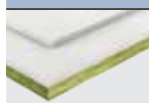
	Rozměry v mm			Popis izolační materiál	Číslo výrobku	EAN 40 0 7548 ...	Paleta		ca hmotnost		€ za m ²
	Tloušťka	Délka	Šířka				kusů	m ²	cca kg*	na m ² v kg	
	30	1 500	500	2 E 32 (EE 20 MW 10)	76030	... 00105 2	60	45,0	1 150	25,0	33,43
	45	1 500	500	2 E 35 (EE 25 MW 20)	76038	... 00380 3	50	37,5	1 245	32,5	38,33

Podlahové prvky s polystyrenovou deskou tloušťky 20 nebo 30 mm

	Rozměry v mm			Popis izolační materiál	Číslo výrobku	EAN 40 0 7548 ...	Paleta		ca hmotnost		€ za m ²
	Tloušťka	Délka	Šířka				kusů	m ²	cca kg*	na m ² v kg	
	40	1 500	500	2 E 13 (EE 20 PS 20)	76003	... 00099 4	60	45,0	1 085	23,5	35,38

¹⁾ Podle EN 13 163 EPS DE0 100 KPa.

* Přesnou hmotnost palet naleznete v potvrzení objednávky.

** Dodací lhůta na vyžádání.



Příslušenství pro podlahové prvky fermacell®

Množství	Popis	Číslo výrobku	EAN	Kusů/balení	Balení/paleta	Spotřeba	€ za kus
----------	-------	---------------	-----	-------------	---------------	----------	----------

Podlahové lepidlo

	1 kg Lahev Pro bezpečné slepení podlahových prvků fermacell®. Se speciální dvojitou tryskou pro aplikaci v jednom pracovním kroku.	79022	... 00167 0	18	24	cca 40-50g/m ² (odpovídá cca 20-25 m ² /láhev) Lepení 3. vrstvy: cca 130-150 g/m ² (odpovídá cca 7 m ² /láhev)	21,44
---	--	-------	-------------	----	----	---	--------------

Podlahové lepidlo greenline

	1 kg Lahev Lepidlo bez nutnosti označení pro lepení sádrovláknitých podlahových prvků v obytných prostorách a kancelářích.	79225	... 01440 3	18	24	cca 80-100 g/m ² (odpovídá cca 10-12 m ² /láhev) Lepení 3. vrstvy: cca 350-400 g/m ² (odpovídá cca 2,5 m ² /láhev)	24,57
---	--	-------	-------------	----	----	---	--------------

Rozměr ø × délka	Popis	Číslo výrobku	EAN	Kusů/balení	Balení/karton	Spotřeba/m ² podlahy	€ za balení
---------------------	-------	---------------	-----	-------------	---------------	---------------------------------	-------------

Rychlořezné šrouby

	3,9 × 19 mm	Pro podlahové prvky tl. 20 mm	79010	... 00159 5	1 000	10	15 kusů	15,36
			79020	... 00165 6	250 + Bit	40		10,13
	3,9 × 22 mm	Pro podlahové prvky tl. ≥ 25 mm	79013	... 00162 5	1 000	10		18,44
			79024	... 00169 4	250 + Bit	40		11,83

Množství	Popis	Číslo výrobku	EAN	Pytel/paleta	Spotřeba	€ za kg	pytel
----------	-------	---------------	-----	--------------	----------	---------	-------

Spárovací tmel

	5 kg	K přetmelení podlahových prvků fermacell®	79001	... 00153 3	144	cca 0,2 kg/m ²	0,2	7,33
	20 kg		79003	... 00544 9	48		1,41	28,17

Rozměr	Popis	Číslo výrobku	EAN	Kusů/balení	Spotřeba	€ za běžným balení
--------	-------	---------------	-----	-------------	----------	--------------------

Okrajová izolační páska MW

	1 000 × 100 × 10 mm	K akustickému oddělení podlahových prvků od sousedních stavebních konstrukcí. Vysoká pevnost v tlaku a nehořlavost (třída reakce na oheň A1).	79076	... 00543 2	30	podle potřeby	1,80	53,86
	1 000 × 50 × 10 mm		79079	... 00310 0	60		1,23	73,97



Příslušenství pro výškové vyrovnání

Množství	Popis	Číslo výrobku	EAN	Pytel/paleta	Spotřeba	€ za kg	pytel
----------	-------	---------------	-----	--------------	----------	---------	-------

Samonivelační stěrka

	25 kg	Nivelační hmota s přídavkem plastických hmot, tloušťky 0-20 mm, pevnost v tlaku 26 N/mm ² . Vhodná pod nebo nad sádrovláknité podlahové prvky fermacell™.	78009	... 00595 1	40	cca 1,7 kg/m ² na 1 mm tloušťky podsypu	1,79	44,68
---	--------------	--	-------	-------------	----	--	------	--------------

Množství	Popis	Číslo výrobku	EAN	Pytel/paleta	Spotřeba	€ za l	pytel
----------	-------	---------------	-----	--------------	----------	--------	-------

Vyrovnávací podsyp

	50 l pytel (20 kg)	Akustický, speciálně sušený, minerální granulát s ostrohrannou strukturou. Třídy reakce na oheň A1. Vyrovnání nerovností 10-100 mm nebo 10-60 mm dle oblasti použití. Sypná hustota 400 kg/m ³	78011	... 00151 9	30	cca 10 l/m ² na 10 mm tloušťky podsypu	0,32	16,20
--	--------------------	---	-------	-------------	----	---	------	--------------

Množství	Popis	Číslo výrobku	EAN	Pytel/paleta	Spotřeba	€ za l	pytel
----------	-------	---------------	-----	--------------	----------	--------	-------

Rychletuhnoucí podsyp T

	80 l	Cementem pojený podsyp pro srovnávání nerovností od 10 do 2000 mm. Pochozí po 24 hodinách, odolný vůči vlhkosti, třída reakce na oheň A2-s1,d0. Objemová hmotnost cca 390 kg/m ³ .	78015	... 024617 7	15	cca 10 l/m ² na 10 mm tloušťky podsypu	0,62	49,31
---	-------------	---	-------	--------------	----	---	------	--------------

Plocha	Popis	Číslo výrobku	EAN	Role/paleta	Spotřeba	€ za m ²	role
--------	-------	---------------	-----	-------------	----------	---------------------	------

Podkladová tkanina

	75 m²	Podkladová tkanina pod vyrovnávací podsyp fermacell™. Velmi odolná proti protržení, difúzně otevřená. Šířka: 1,5 m	79046	... 00545 6	40	cca 1,2 m ² na 1 m ² podlahové plochy	1,32	99,22
---	-------------------------	--	-------	-------------	----	---	------	--------------



Příslušenství pro zlepšení akustiky suchých podlah

Množství	Popis	Číslo výrobu	EAN	Pytel/ Paleta	Spotřeba	€ za	
			40 0 7548 ...			l	pytel

Voštinový zásyp

	15l (22,5 kg)	Speciální suchý granulát z vápence s vynikajícími akustickými vlastnostmi k použití do podlahových voštin fermacell® cca 1500 kg/m ³ .	78013	... 00238 7	48	2 pytle/m ² při výšce voštiny 30 mm 4 pytle/m ² při výšce voštiny 60 mm	0,56	8,35
---	-------------------------	---	-------	-------------	----	--	------	-------------

Tloušťka	Popis	Číslo výrobu	EAN	Formát v mm	Paleta kusů	€ za	
			40 0 7548 ...			m ²	kus

Podlahová voština

	30 mm	Kartonová forma pro voštinový zásyp fermacell™ s vlastním dnem a přesahem na dvou stranách.	79036	... 00237 0	1500 x 1000	30	11,34	17,01
	60 mm		79038	... 00250 9		15	14,97	22,45

Množství	Popis	Číslo výrobu	EAN	Kusů/ paleta	Spotřeba na m ²	€ za	
			40 0 7548 ...			kg	kbelík

Pojivo pro kamenivo fermacell™

	2,7 kg	Pro vytvoření akustického podsypu fermacell™ z voštinového zásypu fermacell™. Pro zlepšení zvukové izolace převážně dřevěných trámových stropů a stropů z CLT panelů. Čerpatelný. Sypná výška 10-200 mm.	78016	... 03166 0	96	8 pytlů voštinového zásypu + 1 kbelík pojiva = 12 cm výšky zásypu.	14,07	38
---	---------------	--	-------	-------------	----	--	-------	-----------

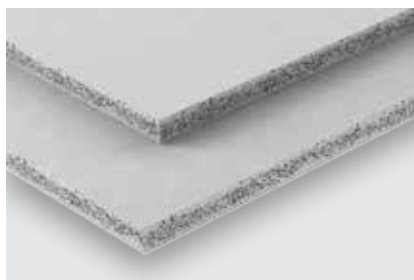

fermacell® Powerpanel TE

cementovláknitý podlahový prvek,
pro všechny vlhké prostory.

69,66 €/m²

Příslušenství najdete od str. 25

Rozměry v mm			Popis	Číslo výrobku	EAN	Paleta		ca hmotnost		€ za m ²
Tloušťka	Délka	Šířka				kusů	m ²	kg*	na m ² v kg	
25	1250	500	Cementovláknitý podlahový prvek pro vlhké prostory	75070	... 00537 1	60	37,5	960	25	69,66

* Přesnou hmotnost palet naleznete v potvrzení objednávky.
Dodací lhůta na vyžádání.



Sprchový podlahový set pro liniové žlaby 2.0 fermacell® Powerpanel TE

Příslušenství najdete od str. 25

Formát v mm	Rozměr polystyrenu v mm	Popis	Číslo výrobku	EAN	ca hmotnost na kus v kg	€ za set
1000 × 950	1200 × 1050	Sprchový prvek Powerpanel TE s nakaširovaným polystyrenem se spádem 2%	75084	... 01831 9	38	na vyžádání

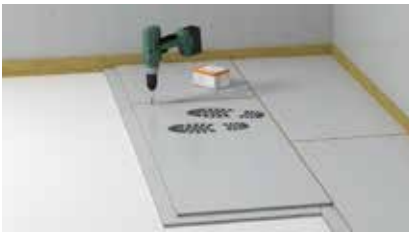

Příslušenství pro fermacell® Powerpanel TE

Množství	Popis	Číslo výrobku	EAN	Kusů/balení	Balení/Paleta	Spotřeba	€ za kus
----------	-------	---------------	-----	-------------	---------------	----------	----------

Podlahové lepidlo

	1 kg	Pro bezpečné slepení podlahových prvků fermacell® Powerpanel TE. Se speciální dvojitou tryskou pro aplikaci v jednom pracovním kroku.	79022	... 00167 0	18	24	cca 40–50 g/m ² (odpovídá cca 20–25 m ² /láhev) Lepení 3. vrstvy: cca 130 - 150 g/m ² (odpovídá cca 7 m ² /láhev)	21,44
---	-------------	---	-------	-------------	----	----	--	--------------

Rozměr ø x Délka	Popis	Číslo výrobku	EAN	Kusů/balení	Balení/karton	Spotřeba/m ² podlahy	€ za balení
---------------------	-------	---------------	-----	-------------	---------------	---------------------------------	-------------

Šrouby Powerpanel TE

	3,5 x 23 mm	Ke spojení podlahových prvků fermacell® Powerpanel TE, s bitem v každém balení.	79130	... 00542 5	500 + Bit	36	20 kusů	25,67
---	--------------------	---	-------	-------------	---------------------	----	---------	--------------

Množství	Popis	Číslo výrobku	EAN	Pytel/paleta	Spotřeba	€ za kg	Pytel
----------	-------	---------------	-----	--------------	----------	---------	-------

Plošná stěrka Powerpanel

	10 kg	Cementová univerzální plošná stěrka pro celoplošné tmelení. Barva: šedá	79074	... 00514 2	100	cca 1,2 kg/m ² na mm tloušťky vrstvy	3,46	34,63
---	--------------	---	-------	-------------	-----	---	------	--------------

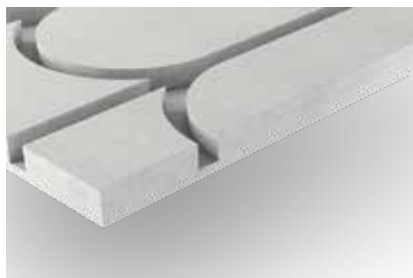

Prvek fermacell® Therm25™ pro systém podlahového vytápění

- standardní prvek s frézováním pro podélnou pokládku s koncovými oblouky
- pro použití v ploše

Příslušenství najdete od str. 27

Rozměry v mm			Popis	Číslo výrobku	EAN	Paleta*		ca hmotnost		€ za m ²
Tloušťka	Délka	Šířka				kusů	m ²	cca kg	na m ² v kg	
25	1 000	500	Frézování pro rozteč trubek 167 mm, šířka drážky je 16 mm.	76407	... 029810	90	45	1 100 **	27	60,00

* Odběr možný pouze po celých paletách.

** Přesnou hmotnost palet naleznete v potvrzení objednávky.



Prvek fermacell® Therm25™ puky pro systém podlahového vytápění

- doplňkový prvek pro speciální půdorysy, dveřní otvory
- pro spojování topných trubek a v oblasti rozdělovače topných okruhů

Příslušenství najdete od str. 27

Rozměry v mm			Popis	Číslo výrobku	EAN	Paleta*		ca hmotnost		€ za m ²
Tloušťka	Délka	Šířka				kusů	m ²	cca kg	na m ² v kg	
25	500	500	Frézování pro rozteč trubek 167 mm, šířka drážky je 16 mm.	76406	... 029629	144	36	875 **	23	90,00

* Odběr možný pouze po celých paletách.

** Přesnou hmotnost palet naleznete v potvrzení objednávky.



Malá sádrovláknitá deska fermacell®

Zákloповá nebo roznášecí sádrovláknitá deska pro systém podlahového topení fermacell® Therm25.

Příslušenství najdete od str. 27

Rozměry v mm			Číslo výrobku	EAN	Paleta		ca hmotnost		€ za m ²
Tloušťka	Délka	Šířka			kusů	m ²	cca kg*	na m ² v kg	
10	1 500	1 000	70101	... 00385 8	75	112,50	1 320	11,5	9,50
12,5	1 500	1 000	71002	... 00031 4	60	90,00	1 330	14,5	11,88
15	1 500	1 000	72101	... 00395 7	50	75,00	1 340	17,5	15,67

* Přesnou hmotnost palet naleznete v potvrzení objednávky.

** Dodací lhůta na vyžádání.



Příslušenství pro systém podlahového vytápění fermacell® Therm25™

Rozměr ø × délka	Popis	Číslo výrobku	EAN 40 0 7548 ...	Kusů/ balení	Balení/ karton	Spotřeba/m ² podlahy	€ za balení
---------------------	-------	------------------	----------------------	-----------------	-------------------	------------------------------------	----------------

Rychlořezné šrouby

	3,9 × 30 mm	Pro přišroubování další/základové vrstvy 10 a 12,5 mm k fermacell® Therm25™.	79011	... 00162 5	1 000	10	18,44
			79021	... 00169 4	250 + Bit	40	11,83
	3,9 × 35 mm	Šrouby s nerezovou povrchovou úpravou k upevnění fermacell® Therm25™ k spodní desce při zalévaném systému.	79120	... 00553 1	500 + Bit	8	30 kusů

Rozměr v mm	Popis	Číslo- výrobku	EAN 40 0 7548 ...	€ za kus
----------------	-------	-------------------	----------------------	-------------

Therm25™-167 šablona

	1 500 × 1 000	Pomocná šablona z tvrdého kartonu pro montáž krycí desky na prvky fermacell® Therm25™, kde je rozteč drážek podlahového vytápění 167mm. Materiál: karton Rozměr 1 500 × 1 000	79190	... 03020 5	18,30
--	----------------------	---	-------	-------------	--------------

Množství	Popis	Číslo výrobku	EAN 40 0 7548 ...	Kusů/ balení	Balení/ Paleta	Spotřeba	€ za kus
----------	-------	------------------	----------------------	-----------------	-------------------	----------	-------------

Podlahové lepidlo

	1 kg	Pro slepení další vrstvy k fermacell® Therm25™. Se speciální dvojitou tryskou pro aplikaci v jednom pracovním kroku.	79022	... 00167 0	18	24	Lepení základové desky na Therm25 cca 200 g/m ² co je 5 m ² na láhev.	21,44
--	-------------	--	-------	-------------	----	----	---	--------------

Množství	Popis	Číslo výrobku	EAN 40 0 7548 ...	Pytel/ Paleta	Spotřeba	€ za kg	Pytel
----------	-------	------------------	----------------------	------------------	----------	------------	-------

Sádrová lepicí malta

	20 kg	Pro zalévaný systém fermacell® Therm25™	79043	... 00255 4	48	cca. 1,2 - 1,5 kg pro Therm25 rovinky a cca 6 kg pro Therm25 puky	1,01	20,24
--	--------------	---	-------	-------------	----	---	------	--------------

Rozměr	Popis	Číslo výrobku	EAN 40 0 7548 ...	Kusů/ balení	Spotřeba	€ za běžným balení
--------	-------	------------------	----------------------	-----------------	----------	--------------------------

Okrajová izolační páska MW

	1 000 × 100 × 10 mm	K akustickému oddělení podlahových prvků od sousedních stavebních konstrukcí. Vysoká pevnost v tlaku a nehořlavost (třída reakce na oheň A1).	79076	... 00543 2	30	podle potřeby	1,80	53,86
	1 000 × 50 × 10 mm		79079	... 00310 0	60		1,23	73,97



Příslušenství k těsnicímu systému

Množství	Popis	Číslo výrobku	EAN 40 0 7548 ...	Kusů/ paleta	Spotřeba	€ za kg	Kbelík
----------	-------	------------------	----------------------	-----------------	----------	------------	--------

Tekutá fólie

	5 kg	Neobsahuje rozpouštědla a změkčovadla. K jednoduché izolaci vodorovných a svislých ploch pod dlažbou.	79071	... 00508 1	100	cca 800–1200 g/m ² u dvouvrstvého nátěru (přibližná spotřeba 0,8 l/m ² při tloušťce vrstvy 0,5 mm)	10,07	50,34
	20 kg		79072	... 00509 8	24		8,78	175,55

Množství	Popis	Číslo výrobku	EAN 40 0 7548 ...	Kusů/ paleta	Spotřeba	€ za kg	Kanistr
----------	-------	------------------	----------------------	-----------------	----------	------------	---------

Hlubková penetrace

	5 kg	Pro základní nátěr a zpevnění nasákových a méně nasákových podkladů na stěnách, stropech a podlahách jak v interiéru, tak i v exteriéru.	79167	... 01442 7	90	cca 100–200 g/m ² podle podkladu a ředění	14,94	74,70
--	-------------	--	-------	-------------	----	--	-------	--------------

Délka	Popis	Číslo výrobku	EAN 40 0 7548 ...	Kusů/ balení	Spotřeba	€ za běžný m	Role
-------	-------	------------------	----------------------	-----------------	----------	-----------------	------

Těsnící páska

	5 m	Elastomerová páska vyztužená tkaninou, extrémně elastická, odolná vůči stárnutí a trhání. K trvalému utěsnění rohů, průchodů potrubí a pro překrytí spár. Šířka 12 cm.	79069	... 00506 7	10	1 m / běžný metr spáry	3,61	18,04
	50 m		79070	... 00507 4	1		3,08	153,83

Množství	Popis	Číslo výrobku	EAN 40 0 7548 ...	Setů/ balení	Spotřeba	€ za kus	2/set
----------	-------	------------------	----------------------	-----------------	----------	-------------	-------

Těsnící rohy

	2 kusy	Vnitřní rohy: k trvalému utěsnění	79139	... 01486 1	5 × 2 kusy	1 kus na roh	9,02	18,04
	2 kusy	Vnější rohy: k trvalému utěsnění	79138	... 01485 4			9,02	18,04

Množství	Popis	Číslo výrobku	EAN 40 0 7548 ...	Setů/ balení	Spotřeba	€ za kus	2/set
----------	-------	------------------	----------------------	-----------------	----------	-------------	-------

Těsnící manžety

	2 kusy	K trvalému utěsnění průchodů instalací. Rozměr: 12 × 12 cm	79068	... 00510 4	5 × 2 kusů	1 kus pro průchod instalace	7,7	15,40
---	---------------	--	-------	-------------	------------	-----------------------------	-----	--------------

Množství	Popis	Číslo výrobku	EAN 40 0 7548 ...	Kusů/ Paleta	Spotřeba	€ za kg	Pytel
----------	-------	------------------	----------------------	-----------------	----------	------------	-------

Flexibilní lepidlo

	25 kg	Univerzální flexibilní lepidlo pro dlažbu do interiéru a exteriéru (C2 TE S1).	79114	... 00546 3	42	6 mm zubová stěrka - cca 2,5 kg/m ² . 8 mm zubová stěrka - cca 3,0 kg/m ² . 10 mm zubová stěrka - cca 3,5 kg/m ² .	1,57	39,30
---	--------------	--	-------	-------------	----	---	------	--------------



Originální nářadí fermacell

Množství	Popis	Číslo výrobku	EAN	Kusů/balení	€ za balení
----------	-------	---------------	-----	-------------	-------------

Nůž

	1 kus	Pro rychlé a jednoduché řezání sádrovláknitých desek fermacell® se speciálním břitem z tvrdokovu.	79015	... 00164 9	6	19,95
---	--------------	---	-------	-------------	---	--------------

Šířka	Popis	Číslo výrobku	EAN	Kusů/balení	€ za kus
-------	-------	---------------	-----	-------------	----------

Špachtle

	250 mm	K nanášení jemného finálního tmelu pro stěrkování nejvyšší kvality.	79030	... 00216 5	5	16,13
---	---------------	---	-------	-------------	---	--------------

Množství	Popis	Číslo výrobku	EAN	Rozměr mm	€
----------	-------	---------------	-----	-----------	---

Škrabka na odstraňování lepidla s náhradní čepelí

	1 kus	Speciální nástroj k jednoduchému a rychlému odstranění vytvrdlých zbytků lepidla. Zakulacené hrany zabraňují zadření do materiálu.	79017	... 00540 1	-	131,37
	3 kusy	Náhradní čepel, galvanicky zinkovaná. 3 kusy v balení	79016	... 01413 7	100×100	86,60

Množství	Popis	Číslo výrobku	EAN	€
----------	-------	---------------	-----	---

Stahovací latě

	1 set	Kvalitní stahovací souprava. šestidílná, 2 podkladové latě 2,50 m a 1,25 m, 1 stahovací lať 2,50 m a 1 teleskopická stahovací lať 0,77 m - 1,2 m.	79027	... 00222 6	866,08
---	--------------	---	-------	-------------	---------------

Hardie® produkty

Instalace Hardie® VL Plank a Hardie® Plank

15 let
záruka



Hardie® VL Plank
Horizontální montáž
spoj pero-dřážka



Hardie® VL Plank
Vertikální montáž
spoj pero-dřážka



Hardie® Plank
Vertikální montáž
s překryvem spár,
struktura dřeva



Hardie® Plank
Horizontální montáž
s překryvem spár,
struktura dřeva

**Nechte se inspirovat moderním
a neotřelým designem.**

- + **Přirozená a krásná struktura**
přírodního dřeva
- + **Bezúdržbový povrch** díky
technologii ColourPlus™
- + **Odolné vůči povětrnostním vlivům**



Hardie® Plank
Horizontální montáž
s viditelnou spárou,
hladká struktura



Hardie® Plank
Horizontální montáž
s překryvem spár,
hladká struktura

Naše paleta barev byla vyvinuta ve spolupráci s předními odborníky v oboru a je vytvořena na míru fasádním obkladům Hardie®.

Všechny naše vláknocementové produkty jsou opatřeny povrchovou úpravou s technologií ColourPlus™, která chrání obklady před degradací. Záruka na tuto povrchovou úpravu je 15 let.

Barva		Hardie® VL Plank	Hardie® Plank	
Odstín	Přibližný odstín RAL	Struktura dřeva	Struktura dřeva	Hladká
Sněhově bílá	9003			
Kašmír	1013			
Mlhově šedá	7035			
Břidlicově šedá	7042			
Khaki hnědá	1019			
Kaštanově hnědá	8025			
Antracitově šedá	7016			
Černá	9004			
Štěrkově šedá	7044			
Ocelově šedá	7000			
Kovově šedá	7043			
Krémově bílá	1015			
Jemně zelená	7032			
Monterey Taupe	7002			
Šalvějově zelená	6013			
Perleťově šedá	7047			
Mechově zelená	1020			
Večerní modrá	7011			
Skandinávská červená	3009			
Oříškově hnědá	7006			
Espresso	7022			

SÁDROVLÁKNITÉ DESKY
FERMACELL®

FERMACELL®
POWERPANEL

PODLAHOVÉ SYSTÉMY
FERMACELL

FASÁDNÍ OBKLADY
HARDIE®

DALŠÍ INFORMACE
A KONTAKTY

Na řezané hrany použijte vždy naši originální barvu Hardie™ Seal.

Zobrazené barvy jsou orientační, mohou se lišit v závislosti na tisku nebo obrazovce.

Více informací o technologii ColourPlus™
naleznete na www.jameshardie.cz



Hardie® VL Plank fasádní obklad

Hardie® VL Plank představuje novou generaci moderních fasádních obkladů. Zachované výhody jako trvanlivost a bezúdržbovost doplňuje ještě rychlejší a jednodušší zpracování.

ColourPlus™ Technologie

od 52,8 €/m²

15 let
záruka

Příslušenství najdete na straně 34









	Rozměry v mm			Paleta		Prodávané m ²	Pokládaná plocha** m ²	Hmotnost na kus v kg
	Délka	Šířka	Tloušťka	kusů	ca. kg*			
Hardie® VL Plank fasádní obklad	3 600	214	11	160	1 765	123,2	104,8	10,5

* Přesné hmotnosti palet naleznete v potvrzení objednávky.

Hardie® VL Plank struktura dřeva



Standardní barvy¹⁾

Popis	Číslo výrobku	EAN 4007548 ...	€ za m ²
 Sněhově bílá	5672121	... 02690 1	52,8
 Kašmír	5692121	... 02694 9	
 Mlhově šedá	5842121	... 02692 5	
 Břidlicově šedá	5512121	... 02691 8	
 Khaki hnědá	5712121	... 03018 2	
 Kaštanově hnědá	5892121	... 03019 9	
 Antracitově šedá	5422121	... 02689 5	
 Černá	5952121	... 02693 2	

Dodávky po ucelených paletách.

¹⁾ Doba dodání cca. 8 týdnů



Hardie® Plank fasádní obklad

Hardie® Plank nabízí přírodní krásu dřeva s trvanlivostí a bezúdržbovostí vláknocementu.

ColourPlus™ Technology

**15 let
záruka**

Příslušenství najdete na straně 41

od 37,35 €/m²

Rozměry v mm			Paleta		Hmotnost na		
Délka	Šířka	Tloušťka	kusů	ca. kg*	Prodávané m ²	Pokládaná plocha** m ²	kus v kg
3600	180	8	84	622	54,4	45,4	7,4

* Přesné hmotnosti palet naleznete v potvrzení objednávky.

** Při přeložení 30 mm.

Hardie® Plank struktura dřeva



Standardní barvy

Popis	Číslo výrobku	EAN 0727396 ...	€ za m ²
Antracitově šedá	5420122	... 16536 5	37,35
Oříškově hnědá	5771220	... 77121 4	
Štěrkově šedá	5751220	... 75121 6	
Espresso	5460122	... 16969 1	
Ocelově šedá	5851220	... 85121 3	
Mlhově šedá	5841220	... 84121 4	
Sněhově bílá	5671220	... 67121 7	

Speciální barvy¹⁾

Popis	Číslo výrobku	EAN 0727396 ...	€ za m ²
Černá	5951220	... 95121 0	38,79
Břidlicově šedá	5510122	... 16961 5	
Perleťově šedá	5480122	... 16953 0	
Monterey Taupe	5761220	... 76121 5	
Kašmír	5691220	... 69121 5	
Kaštanově hnědá	5891220	... 89121 9	
Kovově šedá	5921220	... 92121 3	
Khaki hnědá	5711220	... 71121 0	
Večerní modrá	5861220	... 86121 2	
Jemně zelená	5811220	... 81121 7	
Skandinávská červená	5911220	... 91121 4	
Šalvějově zelená	5801220	... 80121 8	
Mechově zelená	5791220	... 79121 2	
Krémově bílá	5681220	... 68121 6	

Dodávky po ucelených paletách.

¹⁾ Doba dodání cca. 8 týdnů.

Hardie® Plank hladká

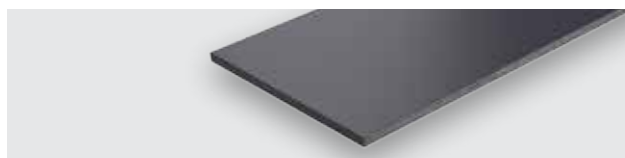

Standardní barvy¹⁾

Popis	Číslo výrobku	EAN 0727396 ...	€ za m ²
Sněhově bílá	5670162	... 13682 2	38,79
Štěrkově šedá	5751620	... 46865 7	
Mlhově šedá	5841620	... 46873 2	
Ocelově šedá	5851620	... 46874 9	
Kovově šedá	5921620	... 46880 0	

Speciální barvy¹⁾

Popis	Číslo výrobku	EAN 0727396 ...	€ za m ²
Jemně zelená	5811620	... 46771 1	38,79
Břidlicově šedá	5510162	... 16962 2	
Antracitově šedá	5420162	... 16534 1	
Černá	5951620	... 47724 6	

Hardie™ Plank MetalTrim™ profily

Kvalitní, lakované profily z hliníku pro moderní vzhled vnitřních a vnějších rohů. Jednoduchý přířez pomocí pily.

Dostupné ve všech 21 barvách.

■ Použitelné pro Hardie® Plank fasádní obklady

● Použitelné pro Hardie® VL Plank fasádní obklady

Vnitřní rohy

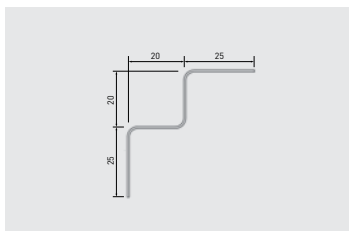
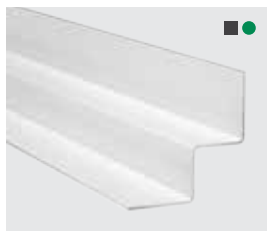

Délka v mm	Množství v balení	€ za kus	€ za balení
3000	5	888,2	180,94

Venkovní rohy

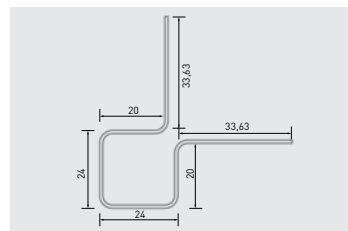

Délka v mm	Množství v balení	€ za kus	€ za balení
3000	5	1 152,2	234,67

Standardní barvy

Popis	Číslo výrobku	EAN
Antracitově šedá	5300432	... 08077 4
Oříškově hnědá	5300264	... 08910 4
Štěrkově šedá	5300249	... 08907 4
Espresso	5300435	... 08080 4
Ocelově šedá	5300247	... 08908 1
Mlhově šedá	5300255	... 08901 2
Sněhově bílá	5300246	... 08900 5

Standardní barvy

Popis	Číslo výrobku	EAN
Antracitově šedá	5300436	... 08081 1
Oříškově hnědá	5300285	... 08931 9
Štěrkově šedá	5300270	... 08392 8
Espresso	5300439	... 08084 2
Ocelově šedá	5300268	... 08929 6
Mlhově šedá	5300276	... 08922 7
Sněhově bílá	5300267	... 08921 0

Speciální barvy¹⁾

Popis	Číslo výrobku	EAN
Černá	5300256	... 08906 7
Břidlicově šedá	5300434	... 08079 8
Perleťově šedá	5300433	... 08078 1
Monterey Taupe	5300257	... 08905 0
Kašmír	5300262	... 08903 6
Kaštanově hnědá	5300248	... 08920 3
Kovově šedá	5300253	... 08904 3
Khaki hnědá	5300254	... 08909 8
Večerní modrá	5300251	... 08919 7
Jemně zelená	5300263	... 08911 1
Krémově bílá	5300266	... 08916 6
Šalvějově zelená	5300258	... 08917 3
Mechově zelená	5300252	... 08913 5
Skandinávská červená	5300265	... 08902 9

Speciální barvy¹⁾

Popis	Číslo výrobku	EAN
Černá	5300277	... 08927 2
Břidlicově šedá	5300438	... 08083 5
Perleťově šedá	5300437	... 08082 8
Monterey Taupe	5300278	... 08926 5
Kašmír	5300283	... 08924 1
Kaštanově hnědá	5300269	... 08941 8
Kovově šedá	5300274	... 08925 8
Khaki hnědá	5300275	... 08930 2
Večerní modrá	5300272	... 08940 1
Šalvějově zelená	5300279	... 08938 8
Mechově zelená	5300273	... 08934 0
Krémově bílá	5300287	... 08937 1
Skandinávská červená	5300286	... 08923 4

Barvy profilů jsou napasované na technologii ColourPlus™ našeho fasádního optáštění Hardie® Plank. Může však dojít k malým barevným rozdílům. Dodávky po ucelených paletách.

¹⁾ Doba dodání cca. 8 týdnů.



Hardie™ Panel MetalTrim™ profil

Kvalitní, lakované profily z hliníku pro moderní vzhled vnějších rohů. Jednoduchý přířez pomocí pily.

Vhodné pro řešení s přiznanými spárami u fasádních obkladů Hardie® Panel a Hardie® Plank.

246,16 €/balení

■ Použitelné pro Hardie® Plank fasádní obklady

● Použitelné pro Hardie® VL Plank fasádní obklady

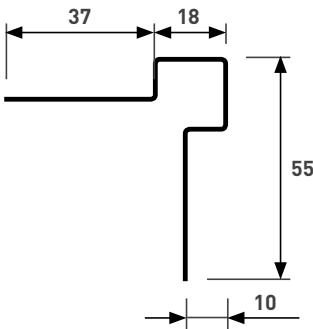

Délka v mm	Množství v balení	€	
		za kus	za balení
3000	5	49,23	246,13

Standardní barvy

Popis	Číslo výrobku	EAN 8717399 ...
Sněhově bílá	5300225	... 08101 6
Štěrkově šedá	5300228	... 08104 7
Mlhově šedá	5300234	... 08110 8
Břidlicově šedá	5300430	... 08075 0
Kovově šedá	5300232	... 08108 5
Antracitově šedá	5300428	... 08073 6
Černá	5300235	... 08111 5

Barvy profilů jsou napasované na technologii ColourPlus™ našeho fasádního opláštění Hardie® Plank. Může však dojít k malým barevným rozdílům.

Dodávky po ucelených paletách.

¹⁾ Doba dodání cca. 8 týdnů.

Hardie™ Trim NT3™ dekorační lišta pro Hardie® Plank

Dekorační lišty z vláknocementu pro doplnění fasádního systému.

K dodání ve 3 barvách. Pro ukončení fasády u rohů, okeních a dveřních otvorů a dalších detailů.

■ Použitelné pro Hardie® Plank fasádní obklady

● Použitelné pro Hardie® VL Plank fasádní obklady

Dekorační lišta – šířka 90 mm



Rozměry v mm			Paleta		Hmotnost	€ za
Šířka	Délka	Tloušťka	kusů	ca. kg*	na kus v kg	kus
90	3655	25	60	616	9,4	22,06

Standardní barvy

Popis	Číslo výrobku	EAN 0727396 ...
Sněhově bílá	5671402	... 07841 2

Speciální barvy¹⁾

Popis	Číslo výrobku	EAN 0727396 ...
Kašmír ¹⁾	5691402	... 07623 4
Černá ¹⁾	5951402	... 07688 3

Dekorační lišta – šířka 140 mm



Rozměry v mm			Paleta		Hmotnost	€ za
Šířka	Délka	Tloušťka	kusů	ca. kg*	na kus v kg	kus
140	3655	25	32	513	14,9	29,82

Standardní barvy

Popis	Číslo výrobku	EAN 0727396 ...
Sněhově bílá	5671422	... 07615 9

Speciální barvy¹⁾

Popis	Číslo výrobku	EAN 0727396 ...
Kašmír ¹⁾	5691422	... 07625 8
Černá ¹⁾	5951422	... 07689 0

Barvy profilů jsou napasované na technologii ColourPlus™ našeho fasádního opláštění Hardie® Plank. Může však dojít k malým barevným rozdílům. Dodávky po ucelených paletách.

¹⁾ Doba dodání cca. 8 týdnů.

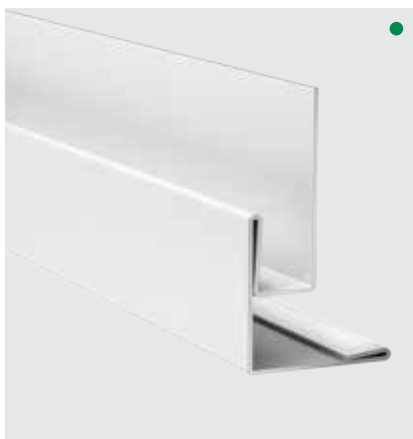

● Profil Hardie™ VL Plank pro okenní ostění a vnější rohy

Kvalitní hliníkové profily určené na vnější rohy a ostění. Vhodné pro horizontální i vertikální použití. Moderní detail pro fasádní obklady Hardie® VL Plank.

181,6 €/balení

■ Použitelné pro Hardie® Plank fasádní obklady

● Použitelné pro Hardie® VL Plank fasádní obklady

Rozměry v mm	Popis	Číslo výrobku	EAN	Kusů na balení	Hmotnost na kus v kg	€ na balení
3000	 Sněhově bílá	5300832	... 02816 5	5	1,2	181,6
3000	 Kašmír	5300836	... 02818 9	5	1,2	
3000	 Mlhově šedá	5300834	... 02817 2	5	1,2	
3000	 Břidlicově šedá	5300833	... 02821 9	5	1,2	
3000	 Khaki hnědá	5300837	... 03021 2	5	1,2	
3000	 Kaštanově hnědá	5300838	... 03022 9	5	1,2	
3000	 Antracitově šedá	5300831	... 02819 6	5	1,2	
3000	 Černá	5300835	... 02820 2	5	1,2	



● Zakládací a okenní profil Hardie™ VL Plank pro svislou montáž

Tyto vysoce kvalitní hliníkové profily se používají pro vytvoření odvětrávacího detailu nadpraží oken s Hardie® VL Plank.

Používají se také jako zakládací profil pro svislou instalaci obkladu.

220,9 €/balení

Rozměry v mm	Popis	Číslo výrobku	EAN	Kusů na balení	Hmotnost na kus v kg	€ na balení
3000	 Sněhově bílá	5300806	... 02809 7	5	1,2	220,9
3000	 Kašmír	5300810	... 02813 4	5	1,2	
3000	 Mlhově šedá	5300808	... 02811 0	5	1,2	
3000	 Břidlicově šedá	5300807	... 02823 3	5	1,2	
3000	 Khaki hnědá	5300811	... 03033 5	5	1,2	
3000	 Kaštanově hnědá	5300812	... 03034 2	5	1,2	
3000	 Antracitově šedá	5300805	... 02822 6	5	1,2	
3000	 Černá	5300809	... 02812 7	5	1,2	



● **Vnitřní rohový profil Hardie™ VL Plank**

Tyto velmi kvalitní hliníkové profily lze použít na moderní rohové spoje pro horizontální i vertikální instalace s fasádními obklady Hardie® Plank.

201,26 €/balení

■ Použitelné pro Hardie® Plank fasádní obklady

● Použitelné pro Hardie® VL Plank fasádní obklady

Rozměry v mm	Popis	Číslo	EAN	Kusů na	Hmotnost	€ na
Délka		výrobku	40 0 7548 ...	balení	na kus v kg	balení
3000	 Sněhově bílá	5300861	... 02890 5	10	0,7	201,26
3000	 Kašmír	5300865	... 02894 3	10	0,7	
3000	 Mlhově šedá	5300863	... 02892 9	10	0,7	
3000	 Břidlicově šedá	5300862	... 02891 2	10	0,7	
3000	 Khaki hnědá	5300866	... 03025 0	10	0,7	
3000	 Kaštanově hnědá	5300867	... 03026 7	10	0,7	
3000	 Antracitově šedá	5300860	... 02889 9	10	0,7	
3000	 Černá	5300864	... 02893 6	10	0,7	



● **Zakládací profil Hardie™ VL Plank**

Zakládací profil z hliníku, vhodný pro horizontální instalaci obkladu Hardie® VL Plank.

178,06 €/balení

Rozměry v mm	Číslo	EAN	Kusů na	Hmotnost	€ na
Délka	výrobku	4007548 ...	balení	na kus v kg	balení
3000	5300190	... 02683 3	5	0,92	178,06

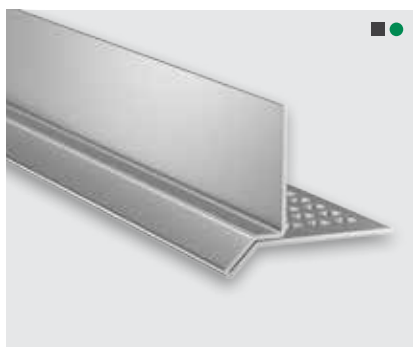

■● **Zakládací profil fermacell™ HD/
Zakládací profil V. Hardie™ VL Plank**

Ohraněný a částečně perforovaný profil s okapnicí, určený pro svislou montáž fasádních obkladů Hardie® VL Plank a Hardie® Plank.

26,72 €/kus

Rozměry v mm	Číslo	EAN	Kusů v	Spotřeba	€ za
Délka	výrobku	4007548 ...	balíku		kus
2500	79054	... 00308 7	20	podle potřeby	26,72



Hardie™ Plank ventilací profil

Kombinace základacího a ventilacího profilu.

Dostupné ve třech hloubkách ramene:

25 mm, 38 mm a 50 mm.

od 132,80 €/balení

■ Použitelné pro Hardie® Plank
fasádní obklady

● Použitelné pro Hardie®
VL Plank fasádní obklady

Rozměry v mm		Číslo	EAN	Kusů	Hmotnost na	€ na
pro spodní konstrukci	Délka	výrobku	8717399 ...	balení	kus v kg	balení
25	3 000	5300182 ¹⁾	... 08373 7	5	0,7	132,80
38	3 000	5300183	... 08379 9	5	0,7	138,15
50	3 000	5300184	... 08374 4	5	0,7	143,37

¹⁾ Doba dodání cca. 8 týdnů.



Ventilací profil pro Hardie® Plank a Hardie® Panel

Ventilací profil pro ideální odvětrání fasády

a jako ochrana proti škůdcům. K dodání ve 3 šířkách

25 mm, 38 mm a 50 mm pro spodní konstrukci.

od 96,76 €/balení

Rozměry v mm		Číslo	EAN	Kusů	Hmotnost na	€ za
pro spodní konstrukci	Délka	výrobku	8717399 ...	balení	kus v kg	balení
25	3 000	5300185 ¹⁾	... 08381 2	5	0,55	96,76
38	3 000	5300186	... 08382 9	5	0,65	100,20
50	3 000	5300187	... 08383 6	5	0,74	106,06

¹⁾ Doba dodání cca. 8 týdnů.

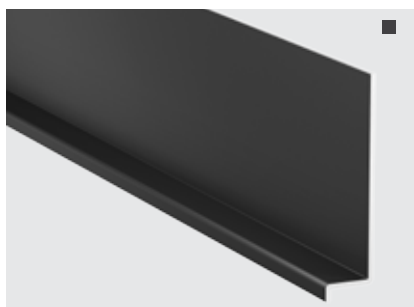

Z-profil pro Hardie® Panel fasádní obklady

Vyrobeno z kvalitního, lakovaného hliníku.

Pro překrytí horizontální spáry.

Délka profilu 3 000 mm.

265,49 €/balení

Rozměry v mm	Popis	Číslo	EAN	kusů/	cca. hmotnost	€ za
Délka		výrobku	87173990 ...	balení	na kus v kg	balení
3 000	■ Černá	5300222 ¹⁾	... 8411 6	10	1,02	265,49

Barvy profilů jsou napasované na technologii ColourPlus™ našeho fasádního opláštění Hardie® Plank. Může však dojít k malým barevným rozdílům.

¹⁾ Doba dodání cca. 8 týdnů.



Hardie™ Panel šrouby (pro dřevěnou konstrukci)

Nerezové šrouby pro upevnění Hardie® Panel fasádních okladů do dřevěné konstrukce. Bary šroubů jsou napasovány na technologii ColourPlus™ fasádních desek Hardie® Panel.

91,42 €/balení

Rozměry ø x délka	Průměr hlavy šroubu v mm	Kusů/ balení	Balení/ karton	Spotřeba Hardie® Plank	Hardie® Panel	€ za balení
4,8 x 38	12	250	20	ca. 10 kusů/m ²	ca. 27 kusů/desku	91,42

Standardní barvy

Popis	Číslo výrobku	EAN 8717399 ...
Sněhově bílá	5300291	... 08387 4
Štěrkově šedá	5300293	... 08391 1
Kašmír	5300301	... 08389 8
Krémově bílá	5300289	... 08388 1
Jemně zelená	5300302	... 08397 3
Mlhově šedá	5300297	... 08399 7
Perleťově šedá	5300449	... 08090 3
Monterey Taupe	5300299	... 08393 5
Khaki hnědá	5300296	... 08390 4
Mechově zelená	5300306	... 08395 9
Šalvějově zelená	5300307	... 08396 6
Ocelově šedá	5300292	... 08400 0
Večerní modrá	5300294	... 08403 1
Břidlicově šedá	5300450	... 08091 0
Skandinávská červená	5300304	... 08408 6
Kaštanově hnědá	5300305	... 08404 8
Oříškově hnědá	5300303	... 08394 2
Espresso	5300451	... 08092 7
Kovově šedá	5300295	... 08409 3
Antracitově šedá	5300448	... 08089 7
Černá	5300298	... 08410 9

Barvy profilů jsou napasované na technologii ColourPlus™ našeho fasádního optáštění Hardie® Plank. Může však dojít k malým barevným rozdílům.

¹⁾ Doba dodání cca. 8 týdnů.



Hardie™ VL Plank šrouby

Zápustné šrouby z nerezové oceli A2, pro rychlé upevnění fasádního obkladu Hardie® VL Plank do dřevěné podkonstrukce.

75,08 €/balení

Rozměry ø x délka	Průměr hlavy šroubu v mm	Kusů/ balení	Spotřeba Hardie® Plank	Číslo výrobku	EAN 4007548 ...	€ za balení
4,2 x 40	10	250	ca. 10 ks/m ²	5300309	... 02682 6	75,08



Hardie™ Seal barva

Akrylátová barva v technologii Hardie™ Seal pro produkty James Hardie® pro zatření řezných hran a malé opravy.

Obsah v l	Plechovek/ karton	€ za plechovku	€ za karton
0,5	11	21,25	233,75

Standardní barvy

Popis	Číslo výrobku	EAN 8717399 ...
Sněhově bílá	5300148	... 08300 3
Štěrkově šedá	5300132	... 08303 4
Kašmír	5300144	... 08302 7
Krémově bílá	5300150	... 08320 1
Jemně zelená	5300145	... 08306 5
Mlhově šedá	5300138	... 08307 2
Perleťově šedá	5300424	... 08070 5
Monterey Taupe	5300139	... 08304 1
Khaki hnědá	5300137	... 08314 0
Mechově zelená	5300135	... 08311 9
Šalvějově zelená	5300140	... 08315 7
Ocelově šedá	5300130	... 08317 1
Večerní modrá	5300134	... 08318 8
Břidlicově šedá	5300425	... 08071 2
Skandinávská červená	5300147	... 08342 3
Kaštanově hnědá	5300131	... 08313 3
Oříškově hnědá	5300146	... 08346 1
Espresso	5300426	... 08072 9
Kovově šedá	5300136	... 08310 2
Antracitově šedá	5300423	... 08069 9
Černá	5300149	... 08301 0

¹⁾ Doba dodání cca. 8 týdnů.



Příslušenství

Pro usnadnění montáže fasádních obkladů jsme vymysleli celou řadu příslušenství.

■ Použitelné pro Hardie® Plank fasádní obklady

● Použitelné pro Hardie® VL Plank fasádní obklady

Rozměry v mm		Popis	Číslo výrobu	EAN	Role/karton	€ za roli
Délka	Šířka					

Hardie™ EPDM páska

	20	60	UV stabilní páska k instalaci pod fasádní obklad Hardie®. Tloušťka: 0,7 mm.	5300153	... 08378 2	20	36,28
		80		5300154	... 08377 5	16	42,52
		100		5300151	... 08376 8	12	54,11
		120		5300152	... 08375 1	12	59,45

Jednotka	Popis	Číslo výrobu	EAN	€ za set
			0645646 ...	

Gecko Gauge montážní pomůcka

	set	Gecko Gauge je montážní pomůcky pro jednoduchou montáž Hardie® Plank fasádních obkladů v jedné osobě.	5000015	... 903089	122,72
--	-----	---	---------	------------	---------------

Jednotka	Popis	Číslo výrobu	EAN	€ za kus
			8717399 ...	

Hardie™ Guillotine pákové nůžky

	1 kus	Odladěný nástroj pro rychlé, přesné a bezprašné krácení Hardie® Panel fasádních obkladů. 1 kus.	5300157	... 08369 0	251,86
---	-------	---	---------	-------------	---------------

Průměr v mm	Jednotka	Popis	Číslo výrobu	EAN	€ za kus
				8717399 ...	

Hardie™ Blade pilový kotouč

	160	1 kus	Speciální pilový kotouč pro minimální prašnost. 1 kus.	5300163	... 08368 3	107,59
	190			5300164	... 08365 2	117,14
	254			5300165	... 08366 9	161,96
	305			5300166	... 08367 6	191,00



Hardie® Panel fasádní obklad

Fasádními obklady společnosti James Hardie získá každá fasáda budovy nezaměnitelný a trvale krásný vzhled.

15 let
záruka

Příslušenství najdete na straně 44

Rozměry v mm			Paleta		Hmotnost na	
Délka	Šířka	Tloušťka	kusů	ca. kg*	Prodávané m ²	kus v kg
3048	1220	8	25	1090	93,00	41,7

* Přesné hmotnosti palet naleznete v potvrzení objednávky.

Hardie® Panel hladká



Standardní barvy

Popis	Číslo výrobku	EAN	€ za kus
Sněhově bílá	5673521	4007548 ... 02963 6	55,24
Břidlicově šedá	5511352	... 02967 4	
Kovově šedá	5923521	... 02966 7	
Antracitově šedá	5421352	... 02968 1	
Černá	5953521	... 02965 0	

Individuální barvy*

Popis	Číslo výrobku	EAN	€ za m ²
Individuální barvy	5177031	... 02969 8	55,24

- minimální objednávka 2 palety – u projektů rozsah >2500 m² od 1 palety
- termín dodání 8-10 týdnů
- * Příplatek 7,5-15 €/m² podle odstínu RAL

Dodávky po ucelených paletách. Hardie® Panel fasádní obklad je vláknocementovým panelem se střední objemovou hmotností pro použití na fasádě. Nejsou ani veskrze probarvené, ani lisované nebo broušené. Proto je rozpoznatelná přirozená struktura panelu, především za dopadajícího slunečního světla a mohou se vyskytnout optické nepravidlosti na povrchu v textuře nebo stupni lesku. Tyto nepravidlosti nemají žádný vliv na obecné vlastnosti produktu a jsou ryze optického charakteru. Proto nejsou součástí záruky.

Barva	Hardie® Panel		Hardie® Architectural Panel		
	Odstín	Přibližný odstín RAL	Hladká	Jemný písek	Škrábaný beton
Sněhově bílá		9003			
Mlhově šedá		7035			
Břidlicově šedá		7042			
Antracitově šedá		7016			
Černá		9004			
Štěrkově šedá		7044			
Kovově šedá		7043			

Na řezané hrany použijte vždy naši originální barvu Hardie™ Seal.

Zobrazené barvy jsou orientační, mohou se lišit v závislosti na tisku nebo obrazovce.



Hardie® Architectural Panel

Tento výrobek představuje inovativní řešení v oblasti vláknocementových obkladů se zárukou kvality a rozmanitostí designu. Vyberte si mezi nadčasovými barvami a moderními styly povrchů.

59,8 €/m²

15 let
záruka

	Rozměry v mm			Paleta		Prodávané- m ²	Hmotnost na kus v kg
	Délka	Šířka	Tloušťka	kusů	ca. kg*		
Hardie® Architectural Panel	3048	1220	8	25	1090	93,00	41,7

* Přesné hmotnosti palet naleznete v potvrzení objednávky.

Hardie® Architectural Panel – škrábaný beton

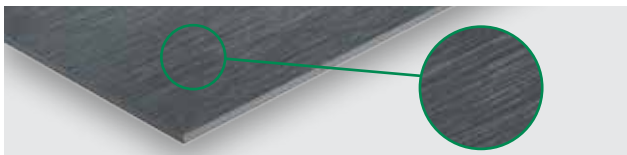

Standardní barvy

Popis	Číslo výrobku	EAN	€ za m ²
Sněhově bílá	5679362	... 03108 0	59,8
Břidlicově šedá	5519362	... 03111 0	
Štěrkově šedá	5759362	... 03110 3	
Mlhově šedá	5849362	... 03112 7	
Antracitově šedá	5429362	... 03109 7	
Černá	5959362	... 03113 4	

Dodání od dvou ucelených palet.
Doba dodání cca. 8 týdnů.

Hardie® Architectural Panel – jemný písek

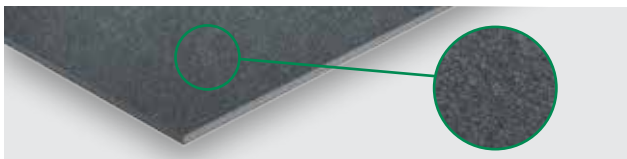

Standardní barvy

Popis	Číslo výrobku	EAN	€ za m ²
Sněhově bílá	5679352	... 03114 1	59,8
Břidlicově šedá	5519352	... 03117 2	
Štěrkově šedá	5759352	... 03116 5	
Mlhově šedá	5849352	... 03118 9	
Antracitově šedá	5429352	... 03115 8	
Černá	5959352	... 03119 6	

Dodání od dvou ucelených palet.
Doba dodání cca. 8 týdnů.

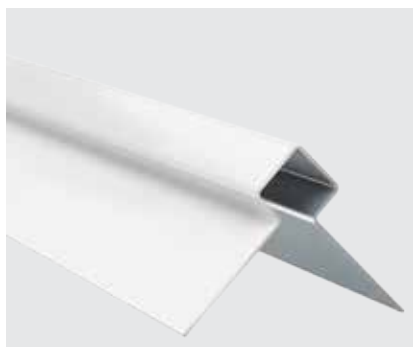

Hardie™ Panel MetalTrim™ profil

Kvalitní, lakované profily z hliníku pro moderní vzhled vnějších rohů. Jednoduchý přířez pomocí pily.

Vhodné pro řešení s přiznanými spárami u fasádních obkladů Hardie® Panel a Hardie® Plank.

246,16 €/balení

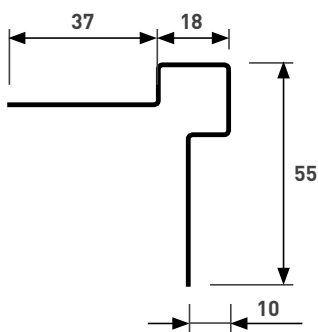

Délka v mm	Množství v balení	€ za kus	€ za balení
3000	5	49,23	246,13

Standardní barvy

Popis	Číslo výrobku	EAN 8717399 ...
Sněhově bílá	5300225	... 08101 6
Štěrkově šedá	5300228	... 08104 7
Mlhově šedá	5300234	... 08110 8
Břidlicově šedá	5300430	... 08075 0
Kovově šedá	5300232	... 08108 5
Antracitově šedá	5300428	... 08073 6
Černá	5300235	... 08111 5

Barvy profilů jsou napasované na technologii ColourPlus™ našeho fasádního opláštění Hardie® Plank. Může však dojít k malým barevným rozdílům. Dodávky po ucelených paletách.

¹⁾ Doba dodání cca. 8 týdnů.



Ventilační profil pro Hardie® Panel a Hardie® Architectural Panel

Ventilační profil pro ideální odvětrání fasády a jako ochrana proti škůdcům. K dodání ve 3 šířkách 25 mm, 38 mm a 50 mm pro spodní konstrukci.

od 132,80 €/balení

Rozměry v mm pro spodní konstrukci	Délka	Číslo výrobku	EAN 8717399 ...	Kusů balení	Hmotnost na kus v kg	€ za balení
25	3000	5300185 ¹⁾	... 08381 2	5	0,55	132,80
38	3000	5300186	... 08382 9	5	0,65	138,15
50	3000	5300187	... 08383 6	5	0,74	143,37

Dodávky po ucelených paletách.

¹⁾ Doba dodání cca. 8 týdnů.

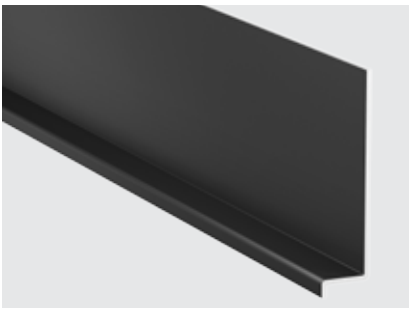

Z-profil pro Hardie® Panel fasádní obklady

Vyrobena z kvalitního, lakovaného hliníku.

Pro překrytí horizontální spáry.

Délka profilu 3 000 mm.

265,49 €/balení

Rozměry v mm	Popis	Číslo	EAN	kusů/	cca. hmotnost	€ za
Délka		výrobku	87173990 ...	balení	na kus v kg	balení
3000	 Černá	5300222 ¹¹	... 8411 6	10	1,02	265,49

Barvy profilů jsou napasované na technologii ColourPlus™ našeho fasádního opláštění Hardie® Plank. Může však dojít k malým barevným rozdílům.

Dodávky po ucelených paletách.

¹¹ Doba dodání cca. 8 týdnů.



Hardie™ Panel šrouby (pro hliníkovou konstrukci)

Nerezové šrouby pro upevnění Hardie® Panel fasádních

okladů do hliníkové konstrukce. Barvy šroubů jsou



napasovány na technologii ColourPlus™ fasádních desek

Hardie® Panel.

220,28 €/balení

Rozměry	Průměr hlavy šroubu	Kusů/	Balení/	Spotřeba		€ za
ø x délka	v mm	balení	karton	Hardie® Plank	Hardie® Panel	balení
5,5 x 25	12	250	20	ca. 8 kusů/m ²	ca. 30 kusů/desku	220,28

Standardní barvy

Popis	Číslo	EAN
	výrobku	8717399 ...
 Sněhově bílá	5300397	... 08022 4
 Štěrkově šedá	5300400	... 08025 5
 Mlhově šedá	5300406	... 08031 6
 Břidlicově šedá	5300454	... 08095 8
 Kovově šedá	5300404	... 08029 3
 Antracitově šedá	5300452	... 08093 4
 Černá	5300407	... 08032 3

Barvy profilů jsou napasované na technologii ColourPlus™ našeho fasádního opláštění Hardie® Plank. Může však dojít k malým barevným rozdílům.

Dodávky po ucelených paletách.

¹¹ Doba dodání cca. 8 týdnů.



Hardie™ Panel šrouby (pro dřevěnou konstrukci)

Nerezové šrouby pro upevnění Hardie® Panel fasádních okladů do dřevěné konstrukce. Bary šroubů jsou napasovány na technologii ColourPlus™ fasádních desek Hardie® Panel.

91,42 €/balení

Rozměry ø × délka	Průměr hlavy šroubu v mm	Kusů/ balení	Balení/ karton	Spotřeba Hardie® Plank	Hardie® Panel	€ za balení
4,8 × 38	12	250	20	ca. 10 kusů/m ²	ca. 27 kusů/desku	91,42

Standardní barvy

Popis	Číslo výrobku	EAN 8717399 ...
 Sněhově bílá	5300291	... 08387 4
 Štěrkově šedá	5300293	... 08391 1
 Mlhově šedá	5300297	... 08399 7
 Břidlicově šedá	5300450	... 08091 0
 Kovově šedá	5300295	... 08409 3
 Antracitově šedá	5300448	... 08089 7
 Černá	5300298	... 08410 9

Barvy profilů jsou napasované na technologii ColourPlus™ našeho fasádního optáštění Hardie® Plank. Může však dojít k malým barevným rozdílům. Dodávky po ucelených paletách. ¹⁾ Doba dodání cca. 8 týdnů.



Hardie™ Panel nýty (pro hliníkovou konstrukci)

Hliníkový (AlMg3) nýt s trnem z nerezové oceli k připevnění fasádní okladů Hardie® Panel na hliníkovou spodní konstrukci. Barvy nýtů korespondují s barvou nabízených Hardie® Panel.

210,1 €/balení

Rozměry ø × délka	Ø hlavy nýtu v mm	Kusů/ balení	Balení/ karton	Spotřeba Hardie® Panel	€ za balení
5 × 16	14	250	20	ca. 27 ks	xxx

Standardní barvy

Popis	Číslo výrobku	EAN 4007548 ...	€ za balení
 Sněhově bílá	5300607	... 02741 0	210,1
 Břidlicově šedá	5300609	... 02743 4	
 Kovově šedá	5300601	... 02735 9	
 Antracitově šedá	5300600	... 02734 2	
 Černá	5300608	... 02742 7	



Hardie™ Seal barva







Akrylátová barva v technologii Hardie™ Seal pro produkty James Hardie pro zatření řezných hran a malé opravy.

Obsah v l	Plechovek/karton	€ za plechovku	€ za karton
0,5	11	21,25	233,75

Individuální barva¹⁾

Popis	Číslo-výrobku	EAN	€ za plechovku
 Individuální barva / transparentní	5300108	4007548 ... 02970 4	21,25

Standardní barvy

Popis	Číslo výrobku	EAN
 Sněhově bílá	5300148	8717399 ... 08300 3
 Štěrkově šedá	5300132	8717399 ... 08303 4
 Mlhově šedá	5300138	8717399 ... 08307 2
 Břidlicově šedá	5300425	8717399 ... 08071 2
 Kovově šedá	5300136	8717399 ... 08310 2
 Antracitově šedá	5300423	8717399 ... 08069 9
 Černá	5300149	8717399 ... 08301 0

¹⁾ Doba dodání cca. 8 týdnů.



Příslušenství

Pro usnadnění montáže fasádních obkladů jsme vymysleli celou řadu příslušenství.

	Rozměry v mm		Popis	Číslo výrobku	EAN	Role/karton	€ za roli
	Délka	Šířka					
Hardie™ EPDM páska							
	20	60	UV stabilní páska k instalaci pod fasádní obklad Hardie®. Tloušťka: 0,7 mm.	5300153	... 08378 2	20	36,28
		80		5300154	... 08377 5	16	42,52
		100		5300151	... 08376 8	12	54,11
		120		5300152	... 08375 1	12	59,45

Skladovatelnost produktů fermacell®

Produkt	Doba použitelnosti	Podmínky pro skladování
Protipožární lepidlo Aestuvertm	12 měsíců	V suchu, chránit před mrazem
Protipožární hmota Aestuvertm	12 měsíců	V suchu, chránit před mrazem
Protipožární hmota ST Aestuvertm	12 měsíců	V suchu, chránit před mrazem
Protipožární pěna Aestuvertm	12 měsíců	V suchu, chránit před mrazem
Montážní malta Aestuvertm	12 měsíců	V suchu, chránit před mrazem
Sádrová lepicí malta fermacelltm	12 měsíců	V suchu
Armovací lepidlo fermacelltm Powerpanel HD	12 měsíců	V suchu, v chladu, chránit před mrazem
Samonivelační stěrka fermacelltm	9 měsíců	V suchu, chránit před mrazem
Těsnící páska a těsnící rohy fermacelltm	24 měsíců	Při pokojové teplotě, v suchu, chránit před přímým slunečním zářením
Podlahové lepidlo fermacelltm	12 měsíců	V suchu, v chladu, chránit před mrazem*
Podlahové lepidlo fermacelltm greenline	18 měsíců	V suchu, v chladu, chránit před mrazem*
Jemný finální tmel fermacelltm	12 měsíců	V chladu, chránit před mrazem
Flexibilní lepidlo fermacelltm	9 měsíců	V suchu
Tekutá folie fermacelltm	18 měsíců	V chladu, chránit před mrazem
Spárovací lepidlo fermacelltm	12 měsíců	V suchu, v chladu, chránit před mrazem*
Spárovací lepidlo fermacelltm greenline	12 měsíců	V suchu, v chladu, chránit před mrazem*
Spárovací tmel fermacelltm	12 měsíců	V suchu
Rychletuhnoucí podsyp fermacelltm	6 měsíců	V suchu, chránit před mrazem
Plošná sádrová stěrka fermacelltm	12 měsíců	V suchu
Lehká malta fermacelltm Powerpanel HD	12 měsíců	V suchu
Jemný tmel fermacelltm Powerpanel	12 měsíců	V suchu a chladu
Válečkovaná omítka fermacelltm (Rollputz)	12 měsíců	V suchu a chladu
Hloubková penetrace fermacelltm	24 měsíců	V suchu, v chladu, chránit před mrazem*
Výplňová malta fermacelltm	6 měsíců	V suchu
Hardie™ Seal barva	18 měsíců	V suchu

* Krátkodobé vystavení mrazu během přepravy a skladování je možné.

Produkt	Maximální počet palet uložených na sobě
Sádrovláknité desky fermacell® (vč. greenline a Vapor)	5 palet
Cementovláknité desky fermacelltm Powerpanel H ₂ O a HD	4 palety
Podlahové prvky fermacelltm bez kašírování	5 palet
Podlahové prvky fermacelltm s dřevovláknitou deskou	4 palety
Podlahové prvky fermacelltm s minerální izolací nebo EPS	3 palety
fermacelltm Powerpanel TE	2 palety
Protipožární desky Aestuvertm	4 palety
Fasádní obklad Hardie® Plank®	5 palety
Fasádní obklad Hardie® Panel®	5 palety
Dekorační lišta Hardie® Trim™	3 palety

Důležité informace a kontakty

James Hardie Europe GmbH, o.z., Žitavského 496, 156 00 Praha 5 – Zbraslav

IČ : 27123235

bank. spojení: Commerzbank, a.s.

telefon + 420 296 384 330

DIČ: CZ27123235

č.ú. 10075823 / 6200

fax + 420 296 384 333

Objednávky přijímáme pouze na emailové adrese fermacell-cz@jameshardie.com.

		telefon / mobil	e-mail
Objednávky:			
	Milena Suchanová	+ 420 602 356 186 + 420 296 384 330	milena.suchanova@jameshardie.com
Ředitel			
	Ing. Ondřej Dvořák	+ 420 602 258 858 + 420 296 384 330	ondrej.dvorak@jameshardie.com
Technický ředitel			
	Ing. Jaroslav Benák	+ 420 606 657 523 + 420 296 384 331	jaroslav.benak@jameshardie.com
Projekční konzultant			
	Ing. Radomír Dvořák	+ 420 606 038 627 + 420 296 384 331	radomir.dvorak@jameshardie.com
Technický a marketingový specialista			
	Ing. arch. Katarína Šmejkalová	+420 607 011 657	katarina.smejkalova@jameshardie.com
Key Account Manager – výrobci dřevostavb a výrobci modulů			
	p. Aleš Pechtor	+ 420 724 508 651	ales.pechtor@jameshardie.com
Technicko-prodejní konzultant			
Morava, Slezsko	p. David Švábenský	+ 420 721 448 666	david.svabensky@jameshardie.com

Oblastní vedoucí



Jméno	telefon / mobil	e-mail
Ing. Michal Šauša	+ 421 948 253 060	michal.sausa@jameshardie.com
p. Jan Hejduk	+ 420 724 518 606	jan.hejduk@jameshardie.com
Ing. Vlastimil Kolman	+ 420 724 500 310	vlastimil.kolman@jameshardie.com
Ing. arch. David Novák	+420 602 453 927	david.novak@jameshardie.com

Nejnovější vydání této brožury je k dispozici na
www.fermacell.cz, www.fermacell.sk a www.jameshardie.cz
Technické změny vyhrazeny.
Stav 9/2023

© 2023 James Hardie Europe GmbH.
™ a ® jsou zapsané a registrované ochranné známky
společnosti James Hardie Technology Limited a společnosti
James Hardie Europe GmbH.

James Hardie Europe GmbH

organizační složka
Žitavského 496
156 00 Praha 5 – Zbraslav
Telefon: +420 296 384 330
Fax: +420 296 384 333
e-mail: fermacell-cz@jameshardie.com
www.fermacell.cz
www.jameshardie.cz

Technické informace fermacell

Pondělí až pátek od 9.00 do 16.00

Konzultace projektu:

Telefon: +420 606 038 627
+420 606 657 523

Konzultace montáže:

Telefon: +420 721 448 666

Informační materiály fermacell:

Telefon: +420 296 384 330
Fax: +420 296 384 333
e-mail: fermacell-cz@jameshardie.com

FC-036-00014/09.23/PV

